

平成 28年 4月 28日

（宛先）京都市会議長

京都市会議員 菅谷 浩平



収支報告書の提出について

京都市政務活動費の交付等に関する条例第12条（第1項 第2項）の
規定により、別紙のとおり、収支報告書を提出します。

注 該当する口には、レ印を記入してください。

収 支 報 告 書

1 議 員 の 氏 名

菅谷浩平

2 収 支 の 内 容

| 項 目 | | 金 額 | 主な実績・内容 (括弧内は記載参考例) |
|-----------------------|----------|----------------|------------------------|
| 交付済総額 (①) | | 円 4,400,000 | |
| 支 出 済 総 額 | 調査研究費 | 0 | (テーマ, 目的等) |
| | 研修費 | 0 | (テーマ, 目的等) |
| | 広報広聴費 | 1,728,149 | (名称, 目的等) 市政報告ビラ他 |
| | 要請・陳情活動費 | 0 | (目的等) |

| 項 目 | | 金 額 | 主な実績・内容 (括弧内は記載参考例) |
|------------------|------------|-----------|------------------------|
| | 会議費 | 0 | (目的等) |
| 支 出 総 額 | 資料作成費 | 0 | (名称等) |
| | 資料購入費 | 8,074 | (種類等) 新聞 |
| | 通信運搬費 | 103,706 | (通信手段等) 電話・インターネット他 |
| | 備品消耗品費 | 5,155 | (備品名等) ガソリン |
| | 人件費 | 0 | (人数, 雇用期間等) |
| | 事務所費 | 792,694 | (場所等) 事務所賃借料、光熱水費 |
| | 合 計 (②) | 2,637,773 | |
| 差引残額 (①-②) | | 1,762,221 | |

支出調書一覧表

(広報広聴費)

会派名又は議員名

菅谷浩平

| 整理 No. | 支出日 | 使途内容 | 政務活動費 支出額(円) |
|--------|-----------|-----------------------------|--------------|
| 1 | H27. 7.29 | 市政報告ビラ・vol.7の折り返しに 要しに経費 | 36,563 |
| 2 | H27. 8.17 | 市政報告ビラ・vol.7の印刷に 要しに経費 | 62,899 |
| 3 | H27.10.28 | 市政報告ビラ・vol.2の新聞折込 に要しに経費 | 85,808 |
| 4 | H27.12.4 | 市政報告ビラ・vol.2の印刷に 要しに経費 | 131,121 |
| 5 | H28. 1.6 | 市政報告ビラ・vol.3の折り返しに 要しに経費 | 388,527 |
| 6 | H28. 1.28 | 市政報告ビラ・vol.3の印刷に 要しに経費 | 351,016 |
| 7 | H28. 3.4 | 市政報告(制作費、新聞掲載) に要しに経費 | 672,215 |
| 8 | | | |
| 9 | | | |
| 10 | | | |
| 11 | | | |
| 12 | | | |
| 13 | | | |
| 14 | | | |
| 15 | | | |

支出調書（一般用）

会派名又は議員名 菅谷 浩平

| | | | |
|-----------|--------------------------------------------------------------------------|--------|---|
| 支出年月日 | 平成27年 7 月 29 日 | 整理No. | 1 |
| 使 途 項 目 | 調査研究費 研修費 <u>広報広聴費</u> 要請・陳情活動費 会議費 資料作成費 資料購入費 通信運搬費 備品消耗品費 人件費 事務所費 | | |
| 使 途 内 容 | 市政報告ビラvol.19の折込みに要した経費 | | |
| 按 分 割 合 | 政務活動費 支 出 額 | 36,563 | 円 |
| 備 考 | 別紙参照の通り | | |
| (領収書等貼付欄) | | | |

No. 1052396

領 収 証

平成 27 年 7 月 29 日

維新の党・無所属京都市議員団様

金 額 ￥ 7 1 7 1 0 1

但し、 $\frac{8}{2}$ 折込 滋賀銀行 お振込

消費税
上記金額正に領収致しました



京都新聞折込サービスセンター

社 〒604-0872 京都市中京区東洞院通亮川上ル三本木五丁目493番地 TEL 075-221-3223 FAX 075-211-6507
東京支社 〒101-0047 東京都千代田区内神田三丁目13番4号 東陽ビル7F TEL 03-3252-0067 FAX 03-3252-0068
営業本部 〒613-0033 京都府久世郡久御山町林殿ノ本2番28 TEL 0774-44-6700 FAX 0774-44-9100
滋賀営業所 〒520-3046 滋賀県栗東市大橋六丁目6番37号 TEL 077-554-5200 FAX 077-554-5211

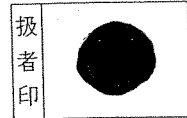

(1) 金額の抹消訂正及び社印、扱者印無きものは無効です。(2) 本領収証は、必ず複写を用いて作成致します。

注1 使途項目の欄は、該当する項目を○で囲んでください。

2 領収書等貼付欄に貼付することができない領収書等は、この様式の裏面又は別紙に貼付してください。

支出調書 (一般用)

会派名又は議員名 菅谷 浩平

| | | | |
|-----------|----------------------------------------------------------------------------------|--------|---|
| 支出年月日 | 平成27年 8月 17日 | 整理No. | 2 |
| 使 途 項 目 | 調査研究費 研修費 広報広聴費 要請・陳情活動費 会議費 資料作成費 資料購入費 通信運搬費 備品消耗品費 人件費 事務所 費 | | |
| 使 途 内 容 | 市政報告誌の印刷に要する経費 | | |
| 按 分 割 合 | 政務活動費 支 出 額 | 62,899 | 円 |
| 備 考 | 別紙参照の通り | | |
| (領収書等貼付欄) | | | |

領収証

No. _____

維新の党・無所属市議員団 様

2015年 8月 17日

| | | | | | | | | |
|----|---|---|---|---|---|---|---|---|
| 金額 | 7 | 1 | 1 | 2 | 7 | 8 | 3 | 0 |
|----|---|---|---|---|---|---|---|---|

| | | | |
|------|--|--|--|
| 内 | | | |
| 消費税等 | | | |
| 現金 | | | |
| 小切手 | | | |

但 議員団ニース創刊号

上記正に領収いたしました



HISAGO 780

プラスワン京都デザインリンク
京都市下京区室町通綾小路の上る鶏鉾町480
オフィス・ワン四条烏丸204 〒600-8491
TEL.075-468-3345

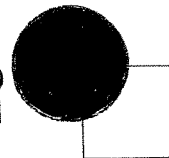

- 注1 使途項目の欄は、該当する項目を○で囲んでください。
2 領収書等貼付欄に貼付することができない領収書等は、この様式の裏面又は別紙に貼付してください。

会派ニュース1号内訳

| 折込料 | 個人負担分 | | 会派負担分 | | 総額 | |
|-----|---------|---------|-------|---------|---------|-------|
| | 総額 | 折込料 | 配送管理料 | 総額 | 折込料 | 配送管理料 |
| 豊田 | 23,551 | 23,166 | 385 | 49,410 | 48,600 | 810 |
| 宇佐美 | 135,054 | 132,840 | 2,214 | 49,410 | 48,600 | 810 |
| 胡内 | 157,617 | 155,034 | 2,583 | 49,410 | 48,600 | 810 |
| 菅谷 | 36,563 | 35,964 | 599 | 49,410 | 48,600 | 810 |
| 森川 | 117,266 | 115,344 | 1,922 | 49,410 | 48,600 | 810 |
| 計 | 470,051 | 462,348 | 7,703 | 247,050 | 243,000 | 4,050 |

※会派負担分 = 折込料(配送管理料込) 3,05円 × 20,000(部) × 0.75(按分率) × 1.08(税)

個人負担分 = 3,05円 × 1.08 × 折込枚数 - 会派負担分

按分率

| | |
|----------------|--------------|
| 会派負担部分 0.75 | 裏 |
| 表 | 個人部分 0.25 |

| 枚数 | 折込枚数 | 印刷枚数 |
|-----|---------|---------|
| 豊田 | 22,150 | 22,500 |
| 宇佐美 | 56,000 | 57,000 |
| 胡内 | 62,850 | 65,000 |
| 菅谷 | 26,100 | 28,000 |
| 森川 | 50,600 | 60,600 |
| 計 | 217,700 | 233,100 |

| 印刷代 | 個人負担分 | 会派負担分 | 総額 |
|-----|---------|---------|-----------|
| 豊田 | 36,288 | 72,576 | 108,864 |
| 宇佐美 | 203,212 | 72,576 | 275,788 |
| 胡内 | 241,920 | 72,576 | 314,496 |
| 菅谷 | 62,899 | 72,576 | 135,475 |
| 森川 | 220,631 | 72,576 | 293,207 |
| 計 | 764,950 | 362,880 | 1,127,830 |

※会派負担分 = 印刷代 4.48円 × 20,000(部) × 0.75(按分率) × 1.08(税)

個人負担分 = 4.48円 × 1.08 × 印刷枚数 - 会派負担分

| 会派負担分 | 折込料 | 印刷代 |
|-------|---------|---------|
| | 49,410 | 72,576 |
| | 49,410 | 72,576 |
| | 49,410 | 72,576 |
| | 49,410 | 72,576 |
| | 49,410 | 72,576 |
| 計 | 609,930 | 362,880 |

| 個人負担分 | 総額 | 折込料 | 印刷代 |
|-------|-----------|---------|---------|
| 豊田 | 59,839 | 23,551 | 36,288 |
| 宇佐美 | 338,266 | 135,054 | 203,212 |
| 胡内 | 399,537 | 157,617 | 241,920 |
| 菅谷 | 99,462 | 36,563 | 62,899 |
| 森川 | 337,897 | 117,266 | 220,631 |
| 計 | 1,235,001 | 470,051 | 764,950 |

維新の党・無所属 市会議員団 様

プラスワン京都デザインリンク
京都市下京区室町通綾小路 上る 鶏鉾町480
オフィス・ワン 四条烏丸204 〒600-8491
TEL.075-468-3345 FAX.075-468-3345

下記の通りお見積り申し上げます。
ご検討の上よろしくご決済いただきますようお願い申し上げます。

担当 XXXXXXXXXX

| 品名・仕様 | 数量 | 単価 | 小計金額 |
|-------------------|----------|-------|------------|
| ■会派ニュース | | | |
| 片面共通・片面5版制作 | | | |
| 企画制作・印刷代B4判 両面カラー | | | |
| ・北 区版 28,000部 | | | |
| ・左京区版 57,000部 | | | |
| ・右京区版 65,000部 | | | |
| ・西京区版 60,600部 | | | |
| ・山科区版 22,500部 | | | |
| | 233,100部 | 4.48円 | 1,044,288円 |
| 議員団室用サンプル | 一 式 | | お得意様サービス |
| 各所納品費用 | 一 式 | | お得意様サービス |
| 小 計 | | | 1,044,288円 |
| 消 費 税 | | | 83,543円 |
| 合 計 | | | 1,127,831円 |

※別途：森川様予備分DM折加工代金／10,000部(@0.9円)9,000円／9,720円(税込)

※上記金額は消費税別です

信頼に足る議員として みなさんの“声”に学びます

京都市会議員 菅谷浩平

四月の選挙に当選させていただいてから、はや三か月が経ちました。五月には初の議会を経験し、六月、七月と交通水道消防委員会で行政のおかしいと思う点を指摘してきました。

この間、市役所や議会を観ていて思うことは、どちらもまず「意識改革」が必要だ、ということです。それほど私が今いる「市役所」と世間との認識はいろんな面でかけ離れているように思います。

本来であれば、組織のトップである市長が率先してマネジメントをしていって欲しいものですが、正直なところ期待はできません。

そうであれば、みなさんの手で、声で、市役所と議会を変えていくしかありません。私たち維新の党・無所属市会議員団の原動力は、まさに今の行政に対する不満と怒りです。

号泣異議が現れたのがちょうど今から一年前のことでした。こういう政治家がどうして生まれるのか？。その憤りから、私は政治の世界に飛び込みました。

いまはまだ勉強することのほうが多いですが、四年間、高い給料を貰いながら地元の式典に出席するだけで終わるつもりはありません。これから少しずつみなさんに信頼して貰える議員になれるよう精進していきます。

どうか街で見かけたときには、何でも結構ですのでみなさんの“声”を聞かせてください。よろしくお願いします。

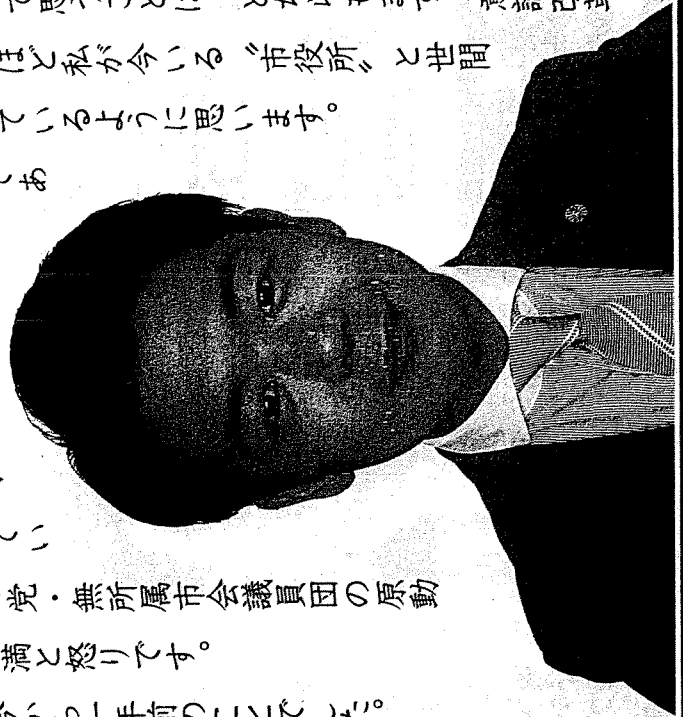

菅谷浩平(すがやこうへい) [略歴]

- ・昭和61年9月19日生
- ・京丹后市網野町出身
- ・明治大学法学部卒業
- ・大和証券株式会社勤務
- ・カナダ留学の後に政界進出
- ・特技 剣道(三段)

菅谷浩平事務所 京都市北区紫野東野町20-1

支出調書 (一般用)

会派名又は議員名 菅谷 浩平

| | | | |
|-----------|-------------------------------------------------------------------|----------|---|
| 支出年月日 | 平成27年10月28日 | 整理No. | 3 |
| 使 途 項 目 | 調査研究費 研修費 広報広聴費 要請・陳情活動費 会議費 資料作成費 資料購入費 通信運搬費 備品消耗品費 人件費 事務所費 | | |
| 使 途 内 容 | 市政報告vol.2の新聞折込みに要する経費 | | |
| 按 分 割 合 | 政務活動費 支 出 額 | 85,808 円 | |
| 備 考 | 別紙参照の通り | | |
| (領収書等貼付欄) | | | |

NO. 1U52020

領 収 証

平成27年10月28日

維新の党・無所属京都市議員様

| | |
|-----|---------|
| 金 額 | ¥567058 |
|-----|---------|

但し、1%控 滋賀銀行 御振込

消費税
上記金額正に領収致しました

京都新聞折込サービスセンター

収入印紙 200

本社 社 〒604-0872 京都市中京区東洞院通菊川上ル三本木五丁目493番地 TEL 075-221-3228 FAX 075-211-6507
 東京支社 〒101-0047 東京都千代田区内神田三丁目13番4号 東陽ビル7F TEL 03-3252-0067 FAX 03-3252-0068
 高野本部 〒613-0033 京都府久世郡久御山町林嶽ノ本2番28 TEL 0774-44-6700 FAX 0774-44-9100
 滋賀営業所 〒520-3046 滋賀県栗東市大橋六丁目6番37号 TEL 077-554-5200 FAX 077-554-5211

扱者印

(1) 金額の抹消訂正及び社印、扱者印無きものは無効です。(2) 本領収証は、必ず複写を用いて作成致します。

- 注1 使途項目の欄は、該当する項目を○で囲んでください。
 2 領収書等貼付欄に貼付することができない領収書等は、この様式の裏面又は別紙に貼付してください。

支出調書 (一般用)

会派名又は議員名 菅谷 浩平

| | | | |
|-----------|------------------------------------------------------------------------------|----------|---|
| 支出年月日 | 平成27年 12月 4日 | 整理No. | 4 |
| 使 途 項 目 | 調査研究費 研修費 広報広聴費 要請・陳情活動費 会議費 資料作成費 資料購入費 通信運搬費 備品消耗品費 人件費 事務所費 | | |
| 使 途 内 容 | 市政報告の印刷に要した経費 | | |
| 按 分 割 合 | 政務活動費 支 出 額 | 13,121 円 | |
| 備 考 | 別紙参照の通り | | |
| (領収書等貼付欄) | | | |

領収証

No. _____

京都維新の会 市議団 様

2015年 12月 4日

| | | | | | | | | |
|----|---|---|---|---|---|---|---|---|
| 金額 | 7 | 1 | 1 | 3 | 9 | 4 | 4 | 3 |
|----|---|---|---|---|---|---|---|---|

但 議員団ニース第2号

上記正に領収いたしました

| | | | |
|------|--|--|--|
| 内 | | | |
| 消費税等 | | | |
| 現金 | | | |
| 小切手 | | | |

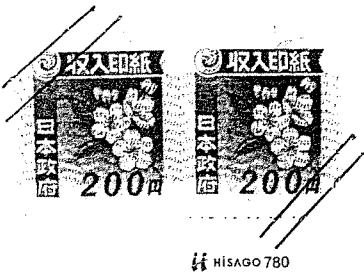

プラスワン京都デザインリンク
 京都市下京区室町通綾小路⁴⁸⁰上る鷺鉾町
 オフィス・ワン四條烏丸204 〒600-8491
 TEL.075-468-3345



- 注1 使途項目の欄は、該当する項目を○で囲んでください。
 注2 領収書等貼付欄に貼付することができない領収書等は、この様式の裏面又は別紙に貼付してください。

会派ニュース2号内訳

| 折込料 | 個人負担分 | | 会派負担分 | | 総額 | |
|-----|---------|---------|-------|---------|---------|-------|
| | 総額 | 折込料 | 配送管理料 | 総額 | 折込料 | 配送管理料 |
| 豊田 | 22,892 | 22,518 | 374 | 49,410 | 48,600 | 810 |
| 宇佐美 | 103,595 | 101,898 | 1,697 | 49,410 | 48,600 | 810 |
| 胡内 | 157,123 | 154,548 | 2,575 | 49,410 | 48,600 | 810 |
| 菅谷 | 85,808 | 84,402 | 1,406 | 49,410 | 48,600 | 810 |
| 計 | 369,418 | 363,366 | 6,052 | 197,640 | 194,400 | 3,240 |

※会派負担分 = 折込料(配送管理料込) 3,05円 × 20,000(部) × 0.75(按分率) × 1.08(税)
 個人負担分 = 3,05円 × 1.08 × 折込枚数 - 会派負担分

| ポスティング料 | 個人負担分 | 会派負担分 | 総額 |
|---------|---------|--------|---------|
| 森川 | 153,009 | 49,410 | 202,419 |

※会派負担分は折込料と同じ金額で算出

| 印刷代 | 個人負担分 | 会派負担分 | 総額 |
|-----|---------|---------|-----------|
| 豊田 | 34,353 | 72,576 | 106,929 |
| 宇佐美 | 152,893 | 72,576 | 225,469 |
| 胡内 | 235,630 | 72,576 | 308,206 |
| 菅谷 | 131,121 | 72,576 | 203,697 |
| 森川 | 222,566 | 72,576 | 295,142 |
| 計 | 776,563 | 362,880 | 1,139,443 |

※会派負担分 = 印刷代 4.48円 (1部当たりの価格) × 20,000(部) × 0.75(按分率) × 1.08(税)
 個人負担分 = 4.48円 × 1.08 × 印刷枚数 - 会派負担分

| 枚数 | 折込・ポスティング枚数 | 印刷枚数 |
|-----|-------------|--------|
| 豊田 | 21,950 | 22,100 |
| 宇佐美 | 46,450 | 46,600 |
| 胡内 | 62,700 | 63,700 |
| 菅谷 | 41,050 | 42,100 |
| 森川 | 53,550 | 61,000 |

按分率

| | |
|----------------|---|
| 会派負担部分 0.75 | 裏 |
| 個人部分 0.25 | |

| 会派負担分 | 折込料 | 印刷代 |
|-------|---------|---------|
| | 49,410 | 72,576 |
| | 49,410 | 72,576 |
| | 49,410 | 72,576 |
| | 49,410 | 72,576 |
| | 49,410 | 72,576 |
| 計 | 609,930 | 362,880 |

| 個人負担分 | 総額 | 折込料 | 印刷代 |
|-------|-----------|---------|---------|
| 豊田 | 57,245 | 22,892 | 34,353 |
| 宇佐美 | 256,488 | 103,595 | 152,893 |
| 胡内 | 392,753 | 157,123 | 235,630 |
| 菅谷 | 216,929 | 85,808 | 131,121 |
| 森川 | 375,575 | 153,009 | 222,566 |
| 計 | 1,298,990 | 522,427 | 776,563 |

御請求書

9999

京都新聞折込サービスセンター
 京都府久世郡久御山町林郷ノ本2番28
 Tel 0774-44-9100 Fax 0774-44-9100
 振込口座 滋賀銀行 丸太町支店 普通 259907
 振込口座 京都銀行 三条支店 普通 485840
 口座名 株式会社京都新聞折込サービスセンター

維新の党・無所属京都市会議員団 御中

毎々格別のお引立てを賜り有難うございます
 下記の通りご請求申し上げます。

作成日 2015年10月27日

| | | | | | |
|-----|---------|-------|-----|--------|---------|
| 折込日 | 売上金額 | 配送管理料 | 配送料 | 消費税額 | 今回御請求額 |
| | 516,450 | 8,606 | 0 | 42,002 | 567,058 |

| 折込日 | 広告主 | タイトル | サイズ | 枚数 | 単価 | 金額 | 管理料 | 消費税 | 備考 | |
|-----------|---------------------|-----------------|-----|--------|--------|---------|----------------|--------------|----------|---------------|
| 15/11/01 | 維新の党・無所属京都市会議員団ニュース | 裏面/とよだ貴志(山科区) | B4 | 21,950 | 3,0000 | 65,850 | 1,097 | 5,355 | | |
| 15/11/01 | 維新の党・無所属京都市会議員団ニュース | 裏面/宇佐美けんいち(左京区) | B4 | 46,450 | 3,0000 | 139,350 | 2,322 | 11,333 | | |
| 15/11/01 | 維新の党・無所属京都市会議員団ニュース | 裏面/こうち大輔(右京区) | B4 | 62,700 | 3,0000 | 188,100 | 3,135 | 15,298 | | |
| 15/11/01 | 維新の党・無所属京都市会議員団ニュース | 裏面/菅谷浩平(北区) | B4 | 41,050 | 3,0000 | 123,150 | 2,052 | 10,016 | | |
| 合計 | | | | | | | 516,450 | 8,606 | 0 | 42,002 |

ご入金と本請求書が前後した場合には ご容赦ください。

維新の党・無所属 市会議員団 様

プラスワン京都デザインリンク

京都市下京区室町通綾小路 上る 鷺鉾町480
オフィス・ワン 四条烏丸204 〒600-8491
TEL.075-468-3345 FAX.075-468-3345

下記の通りお見積り申し上げます。
ご検討の上よろしくご決済いただきますようお願い申し上げます。

担当 XXXXXXXXXX

| 品名・仕様 | 数量 | 単価 | 小計金額 |
|--------------------|----------|-------|------------|
| ■会派ニュース | | | |
| 片面共通・片面5版制作 | | | |
| 企画制作・印刷代B4判 両面カラー | | | |
| ・菅 谷様／北 区版 42,100部 | | | |
| ・宇佐美様／左京区版 46,600部 | | | |
| ・胡 内様／右京区版 63,700部 | | | |
| ・森 川様／西京区版 61,000部 | | | |
| ・豊 田様／山科区版 22,100部 | | | |
| | 235,500部 | 4.48円 | 1,055,040円 |
| 議員団室用サンプル | 一 式 | | お得意様サービス |
| 各所納品費用 | 一 式 | | お得意様サービス |
| 小 計 | | | 1,055,040円 |
| 消 費 税 | | | 84,403円 |
| 合 計 | | | 1,139,443円 |

※別途：森川様分 DM折加工代金／61,000部(@0.9円) = 54,900円／59,292円(税込)

9月決算議事を終えて…

地下鉄は毎日250万円の赤字。 それを補っているのがみなさんの税金。

京都市会議員 菅谷 浩平

いつもご支援をいただきありがとうございます。

9月の議会は、昨年の京都市の決算に関するものでした。

私が所属していた第3分科会は、地下鉄・市バスの交通局、上下水道局、そして消防局の決算内容を審議するもので、各会派の委員2名がそれぞれの意見を述べておられました。

はじめての決算議事を終えて、率直に私が思うことは、自分自身がまだ若いせいなのか分かりませんが、京都市の将来を見据えた発言をする議員が少数だったということです。

たとえば京都市営地下鉄の初乗り運賃は、日本で一番高いです。それはなぜか？理由は、4000億円という市営地下鉄としては全国一の借金があるからです。

私は議員として、この借金が少しでも早く返済できるよう、交通局の職員に対して手当の見直しなどのコスト削減と経営体質の強化を訴えました。

交通局の決算によると、地下鉄事業は9億円の赤字(一日あたり250万円の営業赤字)で、現在も京都市がその赤字を補ってし続けています。

普通の民間事業者であれば、赤字決算の際には他に無駄な支出がないかを調べ、どうすれば黒字決算にできるかを考えます。

私はそれが本来の決算のあるべき姿だと考えています。

しかし残念ながら、現在の京都市会では、あの「サービス」やこの「サービス」が足りていないからとにかく増やしてやってくれという趣旨の発言が目立ち過ぎます。

民間事業者でない京都市が、住民にとって必要なサービスを提供するのは当たり前のことです。しかしその一方で、京都市の財政がどういう状態にあるかを踏まえ、物事に優先

順位をつけていく判断がこれからの政治には必要ではないでしょうか？

「あれもこれも」と政治家が言うのは簡単なことですが、将来の京都市のことも見据えた「視野」VISIONを持って、私は今後も議会活動に臨む所存です。

どうか今後ともご支援のほどよろしく願います。



菅谷浩平(すがやこうへい) [略歴]

- ・昭和61年9月19日生
- ・京丹後市網野町出身
- ・明治大学法学部卒業
- ・大和証券株式会社勤務
- ・カナダ留学の後に政界進出
- ・特技 剣道(三段)

支出調書 (一般用)

会派名又は議員名 菅谷 浩平

| | | | |
|-----------|-------------------------------------------------------------------|---------|---|
| 支出年月日 | 平成28年 1月 6日 | 整理No. | 5 |
| 使途項目 | 調査研究費 研修費 広報広聴費 要請・陳情活動費 会議費 資料作成費 資料購入費 通信運搬費 備品消耗品費 人件費 事務所費 | | |
| 使途内容 | 市政報告ビラの折り込みに必要な経費 | | |
| 按分割合 | 政務活動費 支出額 | 388,527 | 円 |
| 備考 | 別紙参照の通り | | |
| (領収書等貼付欄) | | | |

No. 1053620

領 収 証

平成28年 1月 6日

京都維新の会 無所属京都市会議員団 様

| | |
|----|----------|
| 金額 | ¥1369067 |
|----|----------|

但し、10.11物分 滋賀銀行御振込

消費税
上記金額正に領収致しました

京都新聞折込サービスセンター



社 〒604-0872 京都市中京区東洞院通亮川上ル三本木五丁目493番地 電075-221-3223 販075-211-6507
 支社 〒101-0047 東京都千代田区内神田三丁目13番4号 東陽ビル7F 電03-3252-0067 販03-3252-0068
 本部 〒613-0033 京都府久世郡久御山町林録ノ本2番28 電0774-44-6700 販0774-44-9100
 支店営業所 〒520-3046 滋賀県栗東市大橋六丁目6番37号 電077-554-5200 販077-554-5211

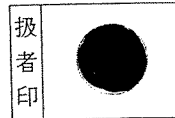

(1) 金額の抹消訂正及び社印、抜者印無きものは無効です。(2) 本領収証は、必ず複写を用いて作成致します。

- 注1 使途項目の欄は、該当する項目を○で囲んでください。
 2 領収書等貼付欄に貼付することができない領収書等は、この様式の裏面又は別紙に貼付してください。

支出調書 (一般用)

会派名又は議員名 菅谷 浩平

| | | | |
|-----------|------------------------------------------------------------------------------|---------|---|
| 支出年月日 | 平成28年 1月 28日 | 整理No. | 6 |
| 使途項目 | 調査研究費 研修費 広報広聴費 要請・陳情活動費 会議費 資料作成費 資料購入費 通信運搬費 備品消耗品費 人件費 事務所費 | | |
| 使途内容 | 市政報告紙・10/39印刷に要した経費 | | |
| 按分割合 | 政務活動費 支出額 | 351,016 | 円 |
| 備考 | 別紙参照の通り | | |
| (領収書等貼付欄) | | | |

領収証

No. _____

京都維新の会 市議員 様

2016年 1月 28日

| | | | | | | | | |
|----|---|---|---|---|---|---|---|---|
| 金額 | 7 | 1 | 2 | 9 | 9 | 0 | 8 | 5 |
|----|---|---|---|---|---|---|---|---|

但 議員団ニュース第3号

上記正に領収いたしました

| | | | |
|------|--|--|--|
| 内 | | | |
| 消費税等 | | | |
| 現金 | | | |
| 小切手 | | | |

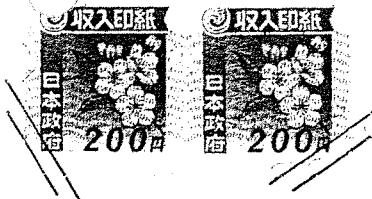

HISAGO 780

プラスワン京都デザインリミテッド
 京都市下京区室町通綾小路上的鶴森町480
 オフィス・ワン四条烏丸204 〒609-8491
 TEL.075-468-3345



- 注1 使途項目の欄は、該当する項目を○で囲んでください。
 2 領収書等貼付欄に貼付することができない領収書等は、この様式の裏面又は別紙に貼付してください。

| 会派ニュース 第3号内訳 | 京都新聞 | | | 京都新聞以外 | | | 計 |
|-----------------------|-----------------------------|-----------------------------------|-------------------------------------|-----------------------------|---------------------------------|---------|-----------|
| | 印刷代 | 折込代 | 小計 | 印刷代 | 折込代 | 小計 | |
| 事務所分(印刷・折加工・送料 含む) | | | | | | | |
| 豊田 | 34,560 (6.4円×5000部×1.08) | — | — | — | — | — | 34,560 |
| 森川 | 34,560 (6.4円×5000部×1.08) | — | — | 73,483 (2.7円×25,200部×1) | 83,009 (3.05円×25,200部×1.08) | 156,492 | 191,052 |
| 宇佐美 | 3,456 (6.4円×500部×1.08) | 112,412 (2.7円×115,650部×1.08÷3) | 126,983 (3.05円×115,650部×1.08÷3) | 72,171 (2.7円×24,750部×1) | 81,527 (3.05円×24,750部×1.08) | 153,698 | 396,549 |
| 胡内 | 3,456 (6.4円×500部×1.08) | 112,412 (2.7円×115,650部×1.08÷3) | 126,983 (3.05円×115,650部×1.08÷3) | 82,231 (2.7円×28,200部×1) | 92,891 (3.05円×28,200部×1.08) | 175,122 | 417,973 |
| 菅谷 | 7,074 (13.1円×500部×1.08) | 112,412 (2.7円×115,650部×1.08÷3) | 126,983 (3.05円×115,650部×1.08÷3) | 231,530 (2.7円×79,400部×1) | 261,544 (3.05円×79,400部×1.08) | 493,074 | 739,543 |
| 会派 | 4,244 (13.1円×300部×1.08) | 415,384 (2.7円×142,450部×1.08) | 469,147 (3.05円×142,450部×1.08-83) | — | — | 0 | 888,775 |
| | | | | | | | 2,668,452 |

※事務所分の単価の違いはロット数による
 ※京都新聞の5行政区(山科、西京、左京、右京、北)は会派負担
 ※その他の行政区は個人負担

・折込代の個人(菅谷)負担分 = 388,527

・印刷代の個人(菅谷)負担分 = 351,016

9999

御請求書



京都新聞折込サービスセンター
 京都府久世郡久御山町林録ノ本2番28
 Tel. 0774-44-6700 Fax 0774-44-99100
 振込口座 滋賀銀行 丸太町支店 普通 259907
 振込口座 京都銀行 三条支店 普通 485840
 口座名 ㈱京都新聞折込サービスセンター

京都維新の会・無所属京都市会議員団 御中

毎々格別のお引立てを賜り有難うございます
 下記の通りご請求申し上げます。

作成日 2015年12月24日

| 折込日 | 広告主 | タイトル | サイズ | 枚数 | 単価 | 金額 | 管理料 | 配送料 | 消費税額 | 今回御請求額 | 備考 |
|----------|-------------------|-------------------|-----|---------|--------|-----------|--------|-----|---------|-----------|--------------------|
| 16/01/10 | 京都維新の会・無所属京都市会議員団 | 京都維新の会・無所属京都市会議員団 | B4 | 1,550 | 3.0000 | 4,650 | | | | | |
| 16/01/11 | 京都維新の会・無所属京都市会議員団 | 京都維新の会・無所属京都市会議員団 | B4 | 414,100 | 3.0000 | 1,242,300 | 20,705 | 0 | 101,412 | 1,369,067 | 消費税 372 101,040 |
| 合計 | | | | | | | | | | 0 | 101,412 |

ご入金と本請求書が前後した場合には、ご容赦ください。

京都維新の会・無所属 市会議員団 様

プラスワン京都デザインリンク
 京都市下京区室町通綾小路 上る 鶏鉾町480
 オフィス-ワン四條烏丸204 〒600 -8491
 TEL.075 -468 -3345 FAX.075 -468 -3345

下記の通りお見積り申し上げます。
 ご検討の上よろしくご決済いただきますようお願い申し上げます。

担当 XXXXXXXXXX

| 品名・仕様 | 数量 | 単価 | 小計金額 |
|-----------------------|----------|-------|------------|
| ■会派ニュース 新年第1号(Vol.03) | | | |
| 通巻第3号/制作・印刷代/折込み分 | 415,650部 | 2.7円 | 1,122,255円 |
| 通巻第3号/印刷代/年内納品分 | 11,300部 | 一式 | 80,880円 |
| 豊田様納品分/DM折・送料含 | 5,000部 | 6.4円 | 32,000円 |
| 森川様納品分/DM折・送料含 | 5,000部 | 6.4円 | 32,000円 |
| 宇佐美様納品分/DM折・送料含 | 500部 | 6.4円 | 3,200円 |
| 胡内様納品分/DM折・送料含 | 500部 | 6.4円 | 3,200円 |
| 菅谷様納品分/送料含 | 500部 | 13.1円 | 6,550円 |
| 事務局様納品分/送料含 | 300部 | 13.1円 | 3,930円 |
| 小 計 | | | 1,203,135円 |
| 消 費 税 | | | 96,250円 |
| 合 計 | | | 1,299,385円 |

決意新たに改革を迫る

新会派名は「京都維新の会・無所属京都市会議員団」 「維新発祥の地・京都」で大阪に負けず改革へ再出発

昨年11月に行われた大阪ダブル選挙は、我々と連携する大阪維新の会が知事選・市長選ともに勝利を収めさせて頂きました。これは8年間の維新改革の実績と東京一極集中の打破、そして二重行政の解消を含めた税金の使い道を変えてほしいという想いが反映された結果だと思えます。

この度我々は、新たに「京都維新の会・無所属京都市会議員団」と会派名を変更し、再スタートを切らせていただくこととなりました。

京都でも大阪の改革の成功例の実現を目指し、所属議員5名が挑んでまいり所存であります。

すので、引き続き京都維新の会・無所属京都市会議員団に対しましてご指導ご鞭撻を賜りますようお願い申し上げます。(文責・豊田貴志)

平成28年度予算要望書を提出

「身を切る改革」だけではない 全83項目の予算要望

京都市会に「維新」が誕生してから初となる平成28年度予算要望書(全83項目)を作成し、12月8日に塚本副市長に提出しました。

市民の代弁者である我々の要望書を門川市長が直接受け取らなかつたことは遺憾ですが、大阪で行われている改革を踏まえつつ、我々独自の「維新・京都八策」を軸とした内容の政策提言を行いました。

京都維新の会・無所属 京都市会議員団 NEWS

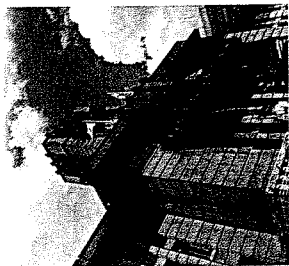

03

vol.

発行:平成28年 1月 1日 発行人:豊田貴志
京都維新の会・無所属京都市会議員団
〒604-8571 京都市中京区寺町通御池上る上本能寺前町488
京都市役所本庁舎2階 TEL.075-222-4182 FAX.075-213-2227



公約実現へ前進! 政務活動費の領収書を インターネット公開へ

昨年11月27日の市会改革推進委員会において、政務活動費関係書類のインターネット公開の範囲を「領収書」や任意提出の成果物(しごとなど)等を含め拡大の方向へ全会派一致でまとまりました。今後、議長へ報告され具体的に進められることとなります。

11月市会代表質問・質疑抄録

「全国で最も脆弱な財政基盤」で 京都市長の退職金は3500万円 大阪市長750万円に比べて高額

●山科区選出 **豊田貴志**

今回は、市長の政治姿勢を中心に代表質問を行いました。

四条通歩道拡幅事業に象徴される市民の意見が分かれる施策の推進をどのように考えるのか、また市長自身の8年間の市政運営についての評価、そして市長退職金制度について問い質しました。

市長退職金制度は現在4年間の退職金が3500万円であり、大阪府知事の630万円、大阪市長の750万円から比較すると非常に高額です。市長は常々「全国の自治体で最も脆弱な財政基盤」と述べられており、現状の財政状況も踏まえた市長退職金制度のあり方を示す必要があると訴えました。

残念ながら、市長自らが答弁されず、人材育成政策監が、「市長は自治体のかじ取りという重責を担い、退職金も相応しい水準が必要」とし、現行制度を変えたいと答弁しました。

民間という赤字企業の社長が自身の退職金についての考え方を述べられないばかりか、問題意識も低い状況は果たして市民の理解を得られるのかどうか疑問です。

今後も「身を切る改革」の実現に向けて議論して参ります。

京都維新の会・無所属京都市会議員団/所属議員

北区選出



声を力に。
期待を信頼に。

菅谷浩平
すがや こうへい

左京区選出



今まで通りか、
新しい選択か

宇佐美賢一
うさみ けんいち

山科区選出



府議の経験、
市政に活かす!

豊田貴志
とよだ たかし

右京区選出



初心を忘れず、
一歩でも前へ!

こうち大輔
こうち だいすけ

西京区選出



市民主役の
政治の実現を!

森川 央
もりかわ ひさし

我が会派が新年度予算

経済総務委員会



**京都市財政は火の車。
でも改められない政治家特権！**

●西京区選出 **森川 央**

大阪では知事や市長がまず率先して報酬などを大幅削減し、公務員全体の人件費削減に繋がっています。トップの政治家自らが厳しい姿勢を示せば様々な改革ができます。予算を生み出し教育を充実させることもできます。一方で京都市は昔の大阪と同様、借金が多く財政は今も火の車。市税収入の約半分が公務員人件費に消えるほど使える予算が限られています。ところが、任期4年間の京都市長の退職金は約3,500万円(大阪市は約750万円から廃止予定)、議員報酬の抜本的削減も行われません。さらに今回また、議員一人あたり100万円の別予算を使った海外視察が計画されています。維新の原点は「身を切る改革」。他党がしがみつくと政治家特権を我々は見過ごしません！

教育福祉委員会



**温かく栄養バランスの取れた
「中学校全員給食」の導入を要望**

●右京区選出 **こうち大輔**

くらし環境委員会



**行政区を総合区にバージョンアップ
市民の声が届く政治へ**

●左京区選出 **宇佐美賢一**

京都市147万人に市長がたった一人という、「遠い」市政を「身近な」市政へ改革するため、「総合区」導入を求めています。東京都の公選区長と違い、本市の区長は一般職の公務員が担い、2～3年で次々に交代しています。これでは地域課題に向き合う区長のリーダーシップ発揮は難しいと考えます。そこで、国も法改正を行い「総合区」制度を政令市が選べるようにしました。総合区になれば、民間を含めた優秀で熱意ある人を区長に任命し、じっくり地域課題に取り組みる体制と区ごとの予算独自性を高めることができます。しかし、現在の市長は総合区を不要と考えられています。市民の声は十分届いているとお考えのようですが、大いに疑問です。

まちづくり委員会



**見通し甘い四条通歩道拡幅
検証と市民理解への努力を要望**

●山科区選出 **豊田貴志**

9月市会の代表質問でも取り上げましたが、「中学校給食について、これまでのモデル校での検証を行い、民間を活用した他都市の先進事例も踏まえ、地産地消の温かく栄養バランスの取れた全員給食を市内全域に導入すること」を求めています。京都市において「全員給食制」を実施しているのは73校中5校のみとなっていますが、東京23区の全てや財政難の大阪市でも実施されています。住む地域によっての待遇差の改善や、子育てをしながら働く保護者のニーズ、とりわけ成長期の子どもの栄養バランスなどを考え、外部委託や全国の先進事例を踏まえた「中学校全員給食」を実施すべきと考えます。

交通水道消防委員会

交通局の更なる経営改善と市バス・地下鉄のサービス向上を

●北区選出 菅谷浩平

京都市の地下鉄事業は毎日250万円の赤字運営を行っています。また、市バス事業はようやく今年度黒字に転換しました。交通局の経営努力は評価するものの、赤字企業であることに何ら変わりはありません。ひきつづき「民間でできることは民間に」の方針のもと、更なる経営改善を京都市ならびに交通局に求めました。

同時に、市バス・地下鉄で導入が完了したICカードによる一日の乗車運賃の上限を設けるサービス(市バス一日乗車券/地下鉄一日乗車券に相当するもの)を提案しました。みなさまにとって京都市の公共交通サービスが少しでもより良いものとなる提言をしていきます。

要望に込めた改革点です

四条通歩道拡幅事業は「人と公共交通優先の歩くまち京都」のシンボルとして29億円を投じて完成しました。一昨年の着工後、昨春には大渋滞が発生し、渋滞は起きないとの見通しの甘さが浮き彫りになり、その打開策として一部のバスを四条通から迂回させていますが、「歩くまち」の趣旨からすれば本未転倒です。更に、河原町通の高島屋駐車場の出口に新たに信号機を設置し、駐車場から右折できるようにしました。また、「バス停改札」と呼ばれる移動式の運賃箱を置き、車外で運賃精算を行うようにするなど、なりふり構わず施策を押し進める姿勢には呆れ返るばかりです。我が会派は、「四条通歩道拡幅事業は今後の周辺道路状況も含め検証し、一方通行化などの対策を行うとともに、本事業に対する市民理解を深める努力をすること。」と求めています。

小中一貫校・給食調理施設を視察

会派視察報告

市内中心部では初となる施設一体型小中一貫校・東山開晴館を視察し、今後の教育のあり方について議論しました。また、中学校の全員給食実施を目指す我々は、京都市会の議員団として初めて選択制給食の調理施設を訪れました。

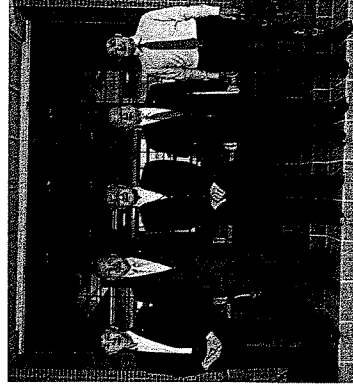

▲東山開晴館(平成27年9月14日) 京都市立の小中一貫校・東山開晴館の初田幸隆校長に一貫校の強みと課題について聴取しました。
▲学校給食民間調理施設(平成27年11月17日) 教育委員会の管理栄養士の方に施設内を案内していただきました。

支出調書 (一般用)

会派名又は議員名 菅谷 浩平

| | | | |
|-----------|--------------------------------------------------------------------------|-----------|---|
| 支出年月日 | 平成28年 3 月 4 日 | 整理No. | 7 |
| 使途項目 | 調査研究費 研修費 <u>広報広聴費</u> 要請・陳情活動費 会議費 資料作成費 資料購入費 通信運搬費 備品消耗品費 人件費 事務所費 | | |
| 使途内容 | 市政報告(制作費、新聞掲載費)に要する経費 | | |
| 按分割合 | 政務活動費 支出額 | 672,215 円 | |
| 備考 | 別紙参照の通り | | |
| (領収書等貼付欄) | | | |

領収証

No.

京都維新の会市議員 様

2016年 3 月 4 日

金額

¥ 247,860

内
消費税等

現金

小切手

但 京都新聞本紙全5段掲載代

上記正に領収いたしました



プラスワン京都デザインリンク

京都市下京区室町通綾小路 上る 鶏鉾町480

オフィス・ワン 四條烏丸204 〒600-8491

TEL.075-468-3345



HISAGO 780

注1 使途項目の欄は、該当する項目を○で囲んでください。

注2 領収書等貼付欄に貼付することができない領収書等は、この様式の裏面又は別紙に貼付してください。

会派ニュース(新聞広告)

個人負担分の算出方法

$$2,478,600 \times 301 \div 646 = 1,154,889$$

$$1,154,889 \div 5 = 230,978$$

$$2,478,600 - 1,154,889 = 1,323,711$$

$$1,323,711 \div 3 = 441,237$$

$$230,978 + 441,237 = 672,215$$

制作費
新聞掲載費
計

| | | |
|--------------------|--------------------|--------------------|
| 301cm ² | | |
| 5人共通部分 | | |
| 個人分 | 個人分 | 個人分 |
| 115cm ² | 115cm ² | 115cm ² |

NEWS WEB
0時論 民進党結党
0時論 ソンの壺 業績ア
ツプの秘けつ徹底分析
0皆既日食の謎に迫れ!
0時タイムスクープ選
0時明日へ(再) 野沢道生
0ゴルフ小腹痛いた!

25 トイツ語(再) 岡田義徳
55 Eテレ2355
0.00イタリア語(再) 万梨音
0.25オトナヘノベル(再)
10代ドラマネット(再) 依存
1.00仕事英語(再) 40ヨーコ
26~33 2.20囲碁(再)
3.00心ネットTV(再)
3.30(再)健康(再) (3.52終)

SMA Pベッキ一ヶ個
議員の記者会見に喝!?
0.59(再)ラストキス タイグ
1.44週エグ 三代目原点旅
2.15ガンバ たむげん対談
エキスポ遠藤&宇佐美
2.30 ENT ソナボケ特集
女子共感度100%!
2.55買物(再) 買物(再) 買物

00探作映像を大放出!!
最後はサプライズで...
0.17(再) 24エビ推シ
0.30(再) たけしTVタックル
ガス不倫&政治家失言
1.39ぶっつま 奥様料理
2.14 Jフット 25キスマイ
2.55ガムジャ 因(再) 買物
3.59音楽(再) モテ(再) (4.16)

55 すぼると! 高橋大
生出演▽マンフト最
0.35(再) ワイドナショー
松本元志 東野幸治
1.52(再) 優しい人なら解け
クイズやさしいねS
「芸能人が一番優し
のはダレだ!?」決定戦
3.52 テレビジョピン

公益社

本社/烏丸三条
0120-00-4200

葬儀に関する不安

- 葬儀費用(低額費用も)
- もしもの時の準備と心得
- 生前予約会員組織について

お気軽にご相談下さい

北 山科 山科
川 紫明/☎(075)414-0420
中央 山科
大 和 大 和/☎(075)551-5555
南 山科
山 科 八 条/☎(075)662-0042
西 山科
山 科 大 路/☎(075)322-0042
山 科 山科
山 科 外 環/☎(075)595-0042
山 科 山科
山 科 幅 原/☎(075)351-7724
山 科 宇治
山 科 治 積 島/☎(0774)20-0042
山 科 大 津 野
山 科/☎(077)523-0042

他の番組、ラジオは16面

番組変更の場合があります

BS 4 BS日テレ
03 (6215) 4444

4.00(再) 買物(再) Qスタイル
8.00アンパンマン(再) 買物
10.00怪しい家政婦 韓国版
家政婦のミタ(再) 買物
0.00韓国ドラマ〜イ・サン
第72話(字幕) (再) 買物
1.30チャンクム誓い(再) 買物
4.00韓ドラ・輝くロマンス
第36話(字幕) (再) Q.17
6.00長七郎江戸日記2
7.00笑点デラックス
8.00歌謡プレミアム 名曲
橋幸夫いつでも夢を&
宮路オサム野村将希(再)
9.00BS日本・こころの歌
▽また逢う日まで(再)
10.00(再) 深層NEWS
消費増税先送り論の謎
そんなに景気減速か?
11.00T D W t v 茂木健一郎
0.00買物(再) 2.30さきがけ(再)

BS 5 BS朝日
03 (5412) 9200

5.55ショッピングロード(再) 因
7.00ショッピング(再) 通販
8.58同窓会 黒木瞳(再)
10.00買物生放送(再) 買物
0.00屋ドラ! 科捜研の女
沢口靖子 内藤剛志(再)
1.55買物ストリート(再)
3.00必殺仕置人 山崎努(再)
4.00世界遺産(再) 買物(再) 因
5.00はぐれ刑事純情派
6.00京都地検の女
7.00空は歴史を見ていた
今夜徹底検証!!日本の
運命を変えたアノ日の
天気▽桶狭間の戦い&
蒙古襲来神風の謎(再) 緑
9.00(再) 「クリフハンガー」
S・スタローン(再)
11.00アーツ&クラフツ商会
11.30ラグビーW(再) 54ぶ知蔵
0.00買物(再) エンタメ(再) 通販

BS 6 BS-TBS
03 (3224) 6000

4.00(再) 名曲(再) 体操(再) 買物
7.00大王世宗(字幕) (再) 買物
10.00(再) 横山秀夫サスペンス
「ネタ元」沢口靖子(再)
0.00買物(再) 1.00感激時代
2.00(再) 探偵左文字進10「悪
魔と天使」水谷豊(再)
4.00(再) ババ!ショッピング
5.00(再) ドラマ刑事コロンボ(再)
7.00(再) ドキュメント(再) 終
国産初ジェット旅客機
8.00(再) 鉄道紀行 ポルトガル
▽欧州最西端・ロカ岬
9.00(再) 吉田類の酒場放浪記
新鮮魚介料理の人気店
10.00(再) っぽん!歴史鑑定
「足利尊氏の生涯」
後醍醐天皇への裏切り
11.00(再) イタリアへ 料理特集
11.30(再) 田崎亭 萬田久子
0.00(再) 買物(再) 3.00夢の彼方に

BS 7 BSジャ
03 (3435)

3.55(再) 早起き+P
5.45(再) 朝サテライ
6.39(再) 朝プラス(再)
8.53(再) 大江戸捜査網
10.01(再) なないろ!
10.57(再) 朝鮮ガンマン
0.57(再) 韓ドラ・秘密
2.00(再) 伝説の魔女(再)
5.00(再) アイカツ(再) 29
5.58(再) 幕府お耳役権
7.00(再) 出発! 気まぐ
(再) 南房総で
満開! 菜の花
8.00(再) ローカル線気
(再) 熊本・南
絶景のカルデ
▽湧き水と温
10.00(再) プラス10
ニッチな巨人
11.00(再) ものラボ(再) シ
0.00(再) WB S(再) 58

〒604-8571 京都市中京区寺町通河原町上之本町寺町通488 京都府役所本庁舎2階 TEL 075-222-4182 FAX

京都維新の会・無所属 京都市会議員団 NEWS

発行日:平成28年3月28日 発行人:豊田貴志

「おおさか」の 京都市平成28年度

【代表質疑】将来にツケを回さない力強い市政運営を

左京区選出 **宇佐美賢一**

「おおさか維新の会」の一員として初めての代表質疑に登壇しました。まず京都市の財政について、一般会計の借金の内、赤字借金の割合が全体の約1/2にまで膨らんでいる現状を指摘。職員の退職金の支払いのための借金(退職手当債)残高も580億円となるなどツケを若者に先送りしている状況で、市職員給与アップはまったく容認できないと訴えました。また、選挙管理委員会委員などの報酬が月額制となっており、たった一日の会議の月も市選挙管理委員には月27万円、区選挙管理委員には10万7千円が支払われます。京都府や大阪市、名古屋市のように月額制を視野に再検証すべきと指摘しました。また、子どもの安全のために、全国で課題になっている運動会の組み体操事故についても取り上げました。

【代表質疑】市営地下鉄は更なる経営努力を

北区選出 **菅谷 浩平**

京都市営地下鉄は、日本の公営交通で唯一の経営健全化団体であり、初乗り運賃も一番高額です。今でも市民のみなさまの税金から28億円もお金が補助金として、また出資金として76億円など他にも併せて145億円が交通局に支払われています。そんな中でも交通局は、市バスや地下鉄の車内広告の空きスペースを必死になって埋めようとはせず、交通局や京都市など行政関係の広告で枠を埋めて、稼働率だけを高めています。実際、市バスの車内広告は稼働率が7割を超えている一方で、広告収入は本来見込まれる金額の4分の1程度しかありません。経営健全化団体であることを再認識し、更なる経営努力と収益力の向上に取り組んでいただきたい。



深夜

0.00 カークラT.V
松任谷正隆 田辺憲一
0.30 お買い物プラス
1.00 最弱無敗の神装機竜(終)
1.30 神様はじめました(終)
2.00 MUSIC B・B
2.30 HR/HM(再)
2.45 お買い物市場
3.15 因 (3.18放送終了)

9.00 映画「三銃士」王妃の
首飾りとダ・ヴィンチ
の飛行船」(字幕)
11.00 宇田未来世紀ジパング
11.00 WBS
11.58 宇田東京センチメンタル
0.45 スポ◇ユニコン(終)
1.35 おそ松(終)◇走攻車楽
2.35 お買い物◇3.05カラダ

9.00 映画「三銃士」王妃の
首飾りとダ・ヴィンチ
の飛行船」(字幕)
11.00 宇田未来世紀ジパング
11.15 宇田カバース 傑作選
11.45 宇田ドラマ・初恋芸人(再)
0.15 宇田街歩き(再) マイアミ
1.15 映画桐島、部活やめるっ
てよ◇Pカワエ◇散歩

BS 8

BSフジ
03 (5500) 8811

4.55 美術◇5.00 宇田◇買物
7.30 ポンキッキ◇8.00 買物
9.00 江戸の旋風II「48話」
9.56 冬のソナタ◇11.02 買
0.00 女優夏木みどり5
篠ひろ子(再)◇2.00 買物
3.00 王と妃「第169話」
(字幕)◇4.02 買物
5.00 ニュースキャスター沢
木麻沙子 羽田美智子
7.00 宇田平犯科帳5「第12
話」中村吉右衛門(再)
8.00 宇田プライムニュース
咲くか咲かぬか民進党
与野党幹部はどう見る
10.00 BARレモン・ハード
シーン2開店前SP
11.00 アンダーウェア
「第11話」桐谷美玲(再)
0.00 アニソン◇30 エスプリ
1.00 買物◇音楽◇3 キッズ

BS 9 WOWOWプライム
0120 (580) 807

【☆印は無料放送】
4.15 SS 映画 喘ろ分身 (字幕)
5.55 スンシンちゃん
8.15 青い鳥の輪舞(終)
9.30 SS 宇田映画「閻魔ウシジ
マくん Part 2」
0.00 君を愛した時間
2.30 SS 宇田 オーケストラノ
4.45 ☆工房◇5.00 SS 宇田ザ
・インタープリター
7.15 SS 映画 おみおくりの作法
9.00 SS 宇田 ワイルド・スピ
ード・MAX (吹替)
11.00 ☆闘カッコウの卵は誰
のもの「第1話無料」
0.00 SS 宇田 「アメリカン・
スナイパー」(吹替)
2.15 SS 映画 コードネーム：プ
リンズ◇4.00 SS 映画 マイ
ケル・ジャクソン T
H I S I S I T

BS 11 BS 11
03 (3518) 1877

5.00 買物◇7.00 ショップ
10.00 清潭洞◇11.00 買物
11.29 家族の秘密 (字幕)
0.00 ショップ
1.00 頑張りチャンミ◇買物
1.59 私はチャン・ボリノ(終)
3.00 健康◇30 ショッピング
3.59 ずっと恋したい
6.00 しまじろ◇ハイキュ(終)
7.00 斬り捨て御免3◇くじ
8.00 ととん歴史紀行(終)
土佐の出来人長宗我部
元親の生涯とは?
9.00 報道ライブ “ママ
の活躍” はインターネ
ットで 山口朋子(再)
10.00 世界の鉄道 絶景の旅
11.00 ショップ◇54 ポンコツ
0.00 ゆゆ式(終)◇30 買物
3.00 ハルチカ(終)
3.30 Z E R O (4.30 終了)

BS 12 トウエルビ
03 (5468) 2122

5.00 BS 歌謡◇30 笑待夢
6.00 家づくり◇30 ベイビー
7.00 日ジェリー・ジャム
8.00 お買物・生放送ノ
4.00 韓ドラ・わが愛しの蝶
々夫人「第7話」
5.00 韓ドラ・二人の女の部
屋「第40話」(字幕)
6.00 未来展望
6.30 ドラックバカ売れ研究
7.00 相続対策◇リフォーム
8.00 泣いてたまるか「意地
が涙を」戦友の七回忌
を訪ねた源太郎・未亡
人と再会し… 渥美清
9.00 歴史再考 大坂城築城
豊臣秀吉の財テク術を
いとうせいこうが再考
9.55 教えなくなる家庭養育
10.00 お買物◇2.00 鑑定番組
2.30 絶景◇発毛育毛◇絶景

市議会報告 / 京都維新の会・無所属 京都市議会議員団ニュース

改革を京都へ 予算審議を終えて

【反対討論】給与アップと政党野合に反対!



右京区選出 こうち大輔

2月市会において、民主党等の賛成
多数で、平成27年度分の職員給与
及び議員の期末手当の引き上げが
決まりました。当然ながら我が会派

は反対しました。

京都市全体で総額約11億円の予算が組まれ、職員一人
当たり平均約6~7万円、議員には、一人当たり約7万
円の支給が行われる事になります。民間との給与格差を
理由に給与の引き上げを行おうとしている事について、
中小零細事業所が多く、また非正規雇用者の多い本市の
実態を反映しているものとはとても言えず、納税者の
理解が得られるとは思えません。給与引き上げに使う予算
があるなら、本市の膨大な借金返済、子育て、福祉、
教育に少しでも費やすのが当たり前だと思います。

京都維新の会・無所属京都市議会議員団

北区選出
菅谷浩平
すがや こうへい

左京区選出
宇佐美賢一
うさみ けんいち

山科区選出
豊田貴志
とよだ たかし

右京区選出
こうち大輔
こうち だいすけ

西京区選出
森川 央
もりかわ ひさし

支出調書一覧表

資料
(購入費)

会派名又は議員名

菅谷浩平

| 整理 No. | 支出日 | 使途内容 | 政務活動費 支出額(円) |
|-----------|-----------|-------------|-----------------|
| 1 | H28. 2.29 | 新聞購読料に要した経費 | 4,037 |
| 2 | H28. 3.31 | 新聞購読に要した経費 | 4,037 |
| 3 | | | |
| 4 | | | |
| 5 | | | |
| 6 | | | |
| 7 | | | |
| 8 | | | |
| 9 | | | |
| 10 | | | |
| 11 | | | |
| 12 | | | |
| 13 | | | |
| 14 | | | |
| 15 | | | |

支出調書 (一般用)

会派名又は議員名 菅谷 浩平

| | | | |
|---------|------------------------------------------------------------------------------|----------------|---------|
| 支出年月日 | 平成28年 2月 29日 | 整理No. | / |
| 使 途 項 目 | 調査研究費 研修費 広報広聴費 要請・陳情活動費 会議費 資料作成費 資料購入費 通信運搬費 備品消耗品費 人件費 事務所費 | | |
| 使 途 内 容 | 新聞購読料に要した経費 | | |
| 按 分 割 合 | 100% | 政務活動費 支 出 額 | 4,037 円 |
| 備 考 | | | |

(領収書等貼付欄)

領 収 証

No. 2091

京都市北区東野町 20-1

市会議員 菅谷 浩平 様

◎購読料◎
28年 2月分
¥4,037円

| 購読紙 | 部数 | 金額 |
|---------|----|-------|
| 京都新聞セット | 1 | 4,037 |

上記、正に領収致しました。[税込]
平成 年 月 日

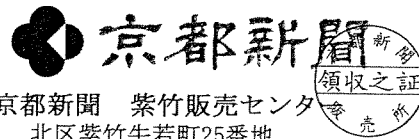

京都新聞 紫竹販売センター
北区紫竹牛若町25番地
TEL: 492-1343

購読料金のお支払は銀行振替が
便利です。販売所までご連絡下
さい。TEL 492-1343 紫竹販売所

- 注1 使途項目の欄は、該当する項目を○で囲んでください。
2 領収書等貼付欄に貼付することができない領収書等は、この様式の裏面又は別紙に貼付してください。

支出調書（一般用）

会派名又は議員名 菅谷 浩平

| | | | |
|---------|--------------------------------------------------------------------------|----------------|---------|
| 支出年月日 | 平成28年 3月 31日 | 整理No. | 2 |
| 使 途 項 目 | 調査研究費 研修費 広報広聴費 要請・陳情活動費 会議費 資料作成費 <u>資料購入費</u> 通信運搬費 備品消耗品費 人件費 事務所費 | | |
| 使 途 内 容 | 新聞購読に要する経費（H28.3月分） | | |
| 按 分 割 合 | 100% | 政務活動費 支 出 額 | 4,037 円 |
| 備 考 | | | |

（領収書等貼付欄）

領 収 証

No. 2065

京都市北区東野町 20-1

市会議員 菅谷 浩平 様

◎購読料◎
28年 3月分
¥4,037円

| ご購読紙 | 部数 | 金額 |
|---------|----|-------|
| 京都新聞セット | 1 | 4,037 |

上記、正に領収致しました。[税込]
平成 年 月 日

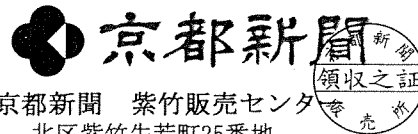

京都新聞 紫竹販売センター
北区紫竹牛若町25番地
TEL: 492-1343

購読料金のお支払は銀行振替が
便利です。販売所までご連絡下
さい。TEL 492-1343 紫竹販売所

- 注1 使途項目の欄は、該当する項目を○で囲んでください。
2 領収書等貼付欄に貼付することができない領収書等は、この様式の裏面又は別紙に貼付してください。

支出調書一覧表

通信
(運搬費)

会派名又は議員名

菅 浩平

| 整理 No. | 支出日 | 使途内容 | 政務活動費 支出額(円) |
|--------|-----------|-------------------------------------------|--------------|
| 1 | H27.11.5 | 電話・インターネットに要した経費 (H27.9月分) + 工事料 | 10,879 |
| 2 | H27.11.5 | 電話・インターネットに要した経費 (H27.10月) | 3,187 |
| 3 | H27.11.25 | 電話・インターネットに要した経費 (H27.11月) | 3,214 |
| 4 | H28.1.13 | 電話・インターネットに要した経費 (H27.12月) | 3,211 |
| 5 | H28.2.6 | レコーダー使用に要した経費 (H28.2/1 ~ 2/31) | 70,524 |
| 6 | H28.2.12 | 電話・インターネットに要した経費 (H28.1月) | 3,268 |
| 7 | H28.3.7 | 電話・インターネットに要した経費 (H28.2月) | 3,355 |
| 8 | H28.3.25 | 電話・インターネットに要した経費 (H28.3月) | 3,314 |
| 9 | H28.4.26 | インターネット(プロバイダ料)に要した経費 (H27.12月 ~ H28.3月分) | 2,754 |
| 10 | | | |
| 11 | | | |
| 12 | | | |
| 13 | | | |
| 14 | | | |
| 15 | | | |

支出調書 (一般用)

会派名又は議員名 菅谷 浩平

| | | | |
|---------|--------------------------------------------------------------------------|----------------|----------|
| 支出年月日 | 平成27年 11月 5日 | 整理No. | 1 |
| 使 途 項 目 | 調査研究費 研修費 広報広聴費 要請・陳情活動費 会議費 資料作成費 資料購入費 <u>通信運搬費</u> 備品消耗品費 人件費 費 | | |
| 使 途 内 容 | 電話・インターネットに要した経費(27.9月分)+工事料 | | |
| 按 分 割 合 | 50% | 政務活動費 支 出 額 | 10,879 円 |
| 備 考 | 請求内訳は裏面に具付 | | |

(領収書等貼付欄)

14 27-11-05 B W

*21,758 CDカード

電話料金等払込受領証
西日本ご利用分

ATMまたはゆうちょ銀行郵便局でお支払いの場合は、左側の様をお出しください。上記以外でお支払いの場合は切り取らなくてください。

ご請求先氏名
菅谷 浩平 様

お客様番号
[REDACTED]

2015年 9月ご請求分

金額(円)
¥21,758-

受取人
NTT77イオン株式会社 [REDACTED]

お問合せ先
(無料)
0800-3335550

領収日附印
7.11.05

収入印紙貼付欄
(金融機関・CVS用)→お客様

注1 使途項目の欄は、該当する項目を○で囲んでください。

注2 領収書等貼付欄に貼付することができない領収書等は、この様式の裏面又は別紙に貼付してください。

| | | |
|----------------------------|------------------------|--------------|
| お客様電話番号等 BILLING NUMBER | 請求年月 MONTH OF ISSUE | 2015年 9月ご請求分 |
|----------------------------|------------------------|--------------|

ご請求内訳 (お客様番号 [REDACTED])

| 内訳項目 CHARGE BREAKDOWN BY CATEGORY (YEN) | 内訳金額 (円) AMOUNT (YEN) | 請求内訳等詳細 DETAILS OF CHARGE BREAKDOWN | 税区分 TAX |
|--------------------------------------------|--------------------------|----------------------------------------|------------|
| NTT西日本ご利用分 21,758 | 347 -71 | フレッツ 光ネクスト F 集利用料 光もともとと割 | 合 算 |
| | 800 | 契約料 | 合 算 |
| | 18,000 | 工事料 | 個 別 |
| | 65 | ひかり電話A (エース) 定額料1 | 個 別 |
| | 6 | ひかり電話対応機器使用料 | 合 算 |
| | 1,000 | 工事料 | 個 別 |
| | 1,611 | 消費税等相当額 (合計) | 合 算 |
| | (27) | (内訳) 消費税等相当額 (合算分) | 合 算 |
| | (1,584) | (内訳) 消費税等相当額 (個別分) | 個 別 |
| ◇合計 | 21,758 | 合計 | 合 算 |

【本内訳は、各サービス提供事業者が
発行したものです。】

8月30日～ 8月31日
8月30日～ 8月31日。2ヶ月
経過後、割引額は1,290円。

8月30日～ 8月31日 電話番号
は075-748-0364
8月30日～ 8月31日
1 工事に毎に消費税相当額を算出していま
す。

合算表示の料金合計×8%
個別表示の1件毎の金額×8%

NTT西日本からのお知らせ

※電話のご注文・お問合せは「116」へ(無料) / 携帯電話からは0800-2000116へ(無料)
 ※電話の故障は「113」へ(無料) / 携帯電話からは0120-44113へ(無料)
 ※フレッツ・ひかり電話: 0120-116116へ(無料) / 故障: 0120-248995へ(無料)
 ※弊社分請求額のうち、料金回収代行分は、NTTファイナへ請求事務を委託しています。

ユニバーサルサービス料について

ユニバーサルサービス料は、あまねく日本全国においてユニバーサルサービス (NTT東西の加入電話等) の提供を確保するためにご負担いただく料金です。なお、社団法人電気通信事業者協会から1番号あたりの費 (番号単価) が公表されています。

支出調書 (一般用)

会派名又は議員名 菅谷 浩平

| | | | |
|---------|--------------------------------------------------------------|----------------|---------|
| 支出年月日 | 平成27年 11月 5日 | 整理No. | 2 |
| 使 途 項 目 | 調査研究費 研修費 広報広聴費 要請・陳情活動費 会議費 資料作成費 資料購入費 通信運搬費 備品消耗品費 人件費 | | |
| 使 途 内 容 | 電話・インターネット代に用いた経費 (H27.10月分) | | |
| 按 分 割 合 | 50% | 政務活動費 支 出 額 | 3,187 円 |
| 備 考 | | | |

(領収書等貼付欄)

15 27-11-05 B W *6,374 CDカード

電話料金等払込受領証

ATMまたはゆうちょ銀行・郵便局でお支払いの場合は、左側を切り取らないでください。上記以外でお支払いの場合は切り取らないでください。

西日本ご利用分

ご請求先氏名
菅谷 浩平 様

お客様番号
[REDACTED]

2015年10月ご請求分

金額(円)
¥6,374-

受取人
[REDACTED]

お問合せ先
(無料)
0800-3335550

領 収 日 附 印
11.22

取入印紙貼付欄
(金融機関・CVS用)→お客様

注1 使途項目の欄は、該当する項目を○で囲んでください。

2 領収書等貼付欄に貼付することができない領収書等は、この様式の裏面又は別紙に貼付してください。

支出調書 (一般用)

会派名又は議員名 菅谷 浩平

| | | | |
|---------|--------------------------------------------------------------|----------------|---------|
| 支出年月日 | 平成27年 11月 25日 | 整理No. | 3 |
| 使 途 項 目 | 調査研究費 研修費 広報広聴費 要請・陳情活動費 会議費 資料作成費 資料購入費 通信運搬費 備品消耗品費 人件費 | | |
| 使 途 内 容 | 電話インターネット代に用いた経費 (H27.11月分) | | |
| 按 分 割 合 | 50% | 政務活動費 支 出 額 | 3,214 円 |
| 備 考 | | | |

(領収書等貼付欄)

17 27-11-25 B W

*6,428 CDカード

電話料金等払込受領証
西日本ご利用分

ATMまたはゆうちょ銀行・郵便局でお支払いの場合は、左側2枚をお出しください。上記以外でお支払いの場合は切り取らないでください。

ご請求先氏名
菅谷 浩平 様

お客様番号
[REDACTED]

2015年11月ご請求分
金額(円)
¥6,428-

受取人
NTTファイナンス株式会社

お問合せ先 (無料)
0800-3335550

領 収 日 附 印
No.8
出納済
27.11.25
京都府 京都府 収入印
(金融機関・CVS用)→お客様

注1 使途項目の欄は、該当する項目を○で囲んでください。

2 領収書等貼付欄に貼付することができない領収書等は、この様式の裏面又は別紙に貼付してください。

支出調書 (一般用)

会派名又は議員名 菅谷 浩平

| | | | |
|-------|--------------------------------------------------------------|--------------|---------|
| 支出年月日 | 平成28年 1月 13日 | 整理No. | 4 |
| 使途項目 | 調査研究費 研修費 広報広聴費 要請・陳情活動費 会議費 資料作成費 資料購入費 通信運搬費 備品消耗品費 人件費 | | |
| 使途内容 | 電話・インターネット代に要する経費(H27.12月分) | | |
| 按分割合 | 50% | 政務活動費 支出額 | 3,211 円 |
| 備考 | | | |

(領収書等貼付欄)

3 28-01-13 B W *6,422 CDカード

| | | |
|-----------------------------------|---------------------------------------------------------------------------|--|
| 通常払込料金加入者負担 振替払込請求書兼受領証(金融機関控) | | |
| 口座記号 | [Redacted] | |
| 加入者名 | NTTファイナンス株式会社 | |
| 金額 | 6,422 円 | |
| お客様番号 | [Redacted] | |
| ご請求先住所氏名 | 2015年12月ご請求分 支払期 1月 4日 (住所等非表示払込書) 菅谷 浩平 様 | |
| 金融機関用取納連絡先 | TEL 0120 874-569 28-01-13 ゆうちょ 銀行 暁都店 (44089) N95230008 | |
| 備考 | この受領証は、大切に保管してください。(金融機関保管) | |

電話料金等払込受領証

ATMまたはゆうちょ銀行郵便局でお支払いの場合は、左欄2段をお出しください。上記以外でお支払いの場合は切り取らないください。

西日本ご利用分

ご請求先氏名
菅谷 浩平 様

お客様番号
[Redacted]

2015年12月ご請求分

金額(円)
¥6,422-

受取人
NTTファイナンス株式会社

お問合せ先 (無料)
0800-3335550

領 取 日 附 印

取入印紙貼付欄
(金融機関・CVS用)→お客様

- 注1 使途項目の欄は、該当する項目を○で囲んでください。
 2 領収書等貼付欄に貼付することができない領収書等は、この様式の裏面又は別紙に貼付してください。

第4号様式（第4条関係）

支 出 調 書（一般用）

会派名又は議員名 菅谷 浩平

| | | | |
|-----------|--------------------------------------------------------------------------|-----------------------|--------------------------------------------------------------------------------------|
| 支出年月日 | 平成28年 2月 6日 | 整理No. | 5 |
| 使 途 項 目 | 調査研究費 研修費 広報広聴費 要請・陳情活動費 会議費 資料作成費 資料購入費 <u>通信運搬費</u> 備品消耗品費 人件費 事務所費 | | |
| 使 途 内 容 | インターネット使用に要した経費（H28.2/1～3/31） | | |
| 按 分 割 合 | 50% | 政務活動費 支 出 額 | 70,524 円 |
| 備 考 | | | |
| (領収書等貼付欄) | | | |
| 8 | 28-02-06 B W | *140,400 CDカートン(フリコミ) |  |
| 9 | 28-02-06 B W | *540 振込手数料 | |
| 10 | 28-02-06 B W | *108 A T M手数料 | |

注1 使途項目の欄は、該当する項目を○で囲んでください。

2 領収書等貼付欄に貼付することができない領収書等は、この様式の裏面又は別紙に貼付してください。

自動車賃貸借契約書

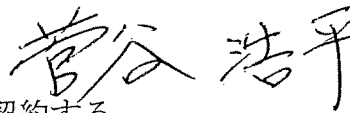

京都市左京区岩倉幡枝町 601-45 有限会社アーバン京都（以下「甲」という）と

（以下「乙」という）は、自動車の賃貸借について、次の通り契約する。

（賃貸物件）

第1条 甲は、乙に対し、下記の自動車1台（以下「本件自動車」という）を賃貸し、乙はこれを借受ける。

記

- 1 車名 
- 2 登録番号 
- 3 特記事項 ()

（期間）

第2条 本件賃貸借契約の期間は、平成 28 年 1 月 29 日から平成 28 年 3 月 31 日までとする。
2 前項の期間は、甲及び乙の合意によって更新できる。

（賃料）

第3条 乙は、甲に対し、金 140,400 円の賃料を支払う。

（事故の処理）

第4条 本件自動車の運行によって第三者に損害を与えた場合、乙は、乙の法的責任の有無にかかわらず、損害を被った第三者に対して誠実に対応し、解決のために要する一切の費用は、甲が支払ったものも含めて乙が負担するものとする。

（修理費等）

第5条 本件自動車の修理等の費用は、乙の負担とする。
事故の際、対人・対物保険は5万円を免責金額とする。

（転貸）

第6条 乙は、本件自動車を転貸し、又は本賃貸借契約に基づく賃借権を譲渡してはならない。

（法令の遵守）

第7条 乙は、本件自動車の運行にあたり、道路交通法その他の法令を遵守しなければならない。

(無催告解除)

第8条 乙に本契約に基づく債務の不履行があった場合、甲は、何らの催告を要せずに本契約を解除することができる。

(必要費・有益費)

第9条 乙は、甲に対し、本件自動車の必要費及び有益費の償還を請求できない。

上記契約の成立を証するため、本契約書2通を作成し、甲乙各1通を保有するものとする。

平成28年(月)29日

貸主(甲) 住所: 京都市左京区岩倉幡枝町601-45
有限会社アーバン京都
取締役 畑本 久仁枝



借主(乙) 住所:

菅谷 浩平

領収証

菅谷 浩平 様

No. _____

| | | | | | | | | | |
|----|---|---|---|---|---|---|---|---|--|
| 金額 | ¥ | 1 | 4 | 0 | 4 | 0 | 0 | - | |
|----|---|---|---|---|---|---|---|---|--|

内 訳 _____

現 金 _____

小切手 _____ /

手 形 _____ /

消費税額等 (%) _____

但し、カー代は24分 (TIC付)

H28年 2月 6日 上記正に領収いたしました

京都市左京区舒市市原町601-1

有限会社アーバン京都

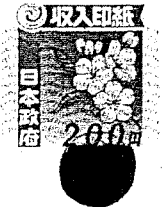
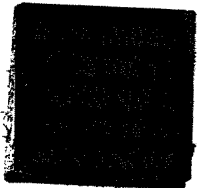

支出調書 (一般用)

会派名又は議員名 菅谷 浩平

| | | | |
|---------|-------------------------------------------------------------------|----------------|---------|
| 支出年月日 | 平成28年 2月 12日 | 整理No. | 6 |
| 使 途 項 目 | 調査研究費 研修費 広報広聴費 要請・陳情活動費 会議費 資料作成費 資料購入費 通信運搬費 備品消耗品費 人件費 事務所費 | | |
| 使 途 内 容 | 電話・インターネットに要する経費 (H28.1月分) | | |
| 按 分 割 合 | 50% | 政務活動費 支 出 額 | 3,268 円 |
| 備 考 | | | |

(領収書等貼付欄)

13 28-02-12 W *6,536 CDカート

電話料金等払込受領証
西日本ご利用分

ATMまたはゆうちょ銀行・郵便局でお支払いの場合は、左側2枚をお出しくたさい。上記以外でお支払いの場合は切り取らないでください。

ご請求先氏名
菅谷 浩平 様

お客様番号
[REDACTED]

2016年 1月ご請求分

金額(円)
¥6,536-

受取人
NITファイナンス株式会社

お問合せ先 (無料)
0800-3335550

領 収 日 附 印
34353
'16.2.12
河原町錦池
ファミリーマート

収入印紙貼付欄
(金融機関・CVS用)→お客様

注1 使途項目の欄は、該当する項目を○で囲んでください。
注2 領収書等貼付欄に貼付することができない領収書等は、この様式の裏面又は別紙に貼付してください。

支出調書 (一般用)

会派名又は議員名 菅谷 浩平

| | | | |
|---------|--------------------------------------------------------------------------|----------------|---------|
| 支出年月日 | 平成28年 3 月 7 日 | 整理No. | 7 |
| 使 途 項 目 | 調査研究費 研修費 広報広聴費 要請・陳情活動費 会議費 資料作成費 資料購入費 <u>通信運搬費</u> 備品消耗品費 人件費 事務所費 | | |
| 使 途 内 容 | 電話・インターネット代に要する経費 (H28.2月分) | | |
| 按 分 割 合 | 50% | 政務活動費 支 出 額 | 3,355 円 |
| 備 考 | | | |

(領収書等貼付欄)

18 28-03-07 B W *6,710 CDカ-ト

電話料金等払込受領証

西日本ご利用分

ご請求先氏名
菅谷 浩平 様

お客様番号

2016年 2月ご請求分

金額(円)
¥6,710-

受取人
NTTファイナンス株式会社

お問合せ先 (無料)
0800-3335550

領 収 日 附 印
No. 8
出納済
28.3.-7
京都市 京都府 銀行
収入印紙貼付欄
(金融機関・CVS用)→お客様

A T Mまたはゆうちょ銀行郵便局でお支払いの場合は、左欄の額をお出しください。上記以外でお支払いの場合は切り取りしないでください。

- 注1 使途項目の欄は、該当する項目を○で囲んでください。
 2 領収書等貼付欄に貼付することができない領収書等は、この様式の裏面又は別紙に貼付してください。

支出調書 (一般用)

会派名又は議員名 菅谷 浩平

| | | | |
|---------|-------------------------------------------------------------------|----------------|---------|
| 支出年月日 | 平成28年 3 月 25 日 | 整理No. | 8 |
| 使 途 項 目 | 調査研究費 研修費 広報広聴費 要請・陳情活動費 会議費 資料作成費 資料購入費 通信運搬費 備品消耗品費 人件費 事務所費 | | |
| 使 途 内 容 | 電話・インターネット代に要した経費 (H28.3月分) | | |
| 按 分 割 合 | 50% | 政務活動費 支 出 額 | 3,314 円 |
| 備 考 | | | |

(領収書等貼付欄)

20 28-03-25 B W *6,629 払込等資金 [REDACTED]

電話料金等払込受領証

西日本ご利用分

ATMまたはゆうちょ銀行 郵便局でお支払いの場合、産廃2枚をお取りください。上記以外でお支払いの場合は切り取り取らなくてください。

ご請求先氏名
菅谷 浩平 様

お客様番号
[REDACTED]

2016年 3月ご請求分

金額(円)
¥6,629-

受取人
NTTファイナンス株式会社 [REDACTED]

お問合せ先 (無料)
0800-3335550

領 取 日 附 印
No.2
出納済
28.3.25
京都府 京都市 役所
収入印紙貼付欄
(金融機関・CVS用)→お客様

注1 使途項目の欄は、該当する項目を○で囲んでください。
 2 領収書等貼付欄に貼付することができない領収書等は、この様式の裏面又は別紙に貼付してください。

支出調書 (一般用)

会派名又は議員名 菅谷 浩平

| | | | |
|-------|--------------------------------------------------------------------------|--------------|---------|
| 支出年月日 | 平成28年 4月 26日 | 整理No. | 9 |
| 使途項目 | 調査研究費 研修費 広報広聴費 要請・陳情活動費 会議費 資料作成費 資料購入費 <u>通信運搬費</u> 備品消耗品費 人件費 事務所費 | | |
| 使途内容 | インターネット(プロバイダー料)に要する経費(27.12~28.3月分) | | |
| 按分割合 | 50% | 政務活動費 支出額 | 2,754 円 |
| 備考 | | | |

(領収書等貼付欄)

Yahoo! JAPAN ID:

カスタマーID

Yahoo!ウォレットご利用料金請求明細 最新のご利用明細から表示しています。詳しくは「http://wallet.yahoo.co.jp/」より請求明細をご確認ください。

| サービス名 | 商品名/コンテンツ名 | 請求対象期間 | ご利用金額(税込) |
|-----------|---------------------------------|------------|-----------|
| Yahoo! BB | プロバイダー料 (フレッツ光) (2016年 3月計) | 2016/03/01 | 1,296 |
| Yahoo! BB | プロバイダー料 (フレッツ光) (2016年 2月計) | 2016/02/01 | 1,296 |
| Yahoo! BB | プロバイダー料 (フレッツ光) (2016年 1月計) | 2016/01/01 | 1,296 |
| Yahoo! BB | プロバイダー料 (フレッツ光) (2015年 12月計) | 2015/12/01 | 1,296 |
| | (合計) | | 5,184 |



受領書
(お客様控)

| | |
|--------|----------------------------------------|
| 払込人 | スガヤ コウヘイ 様 |
| 請求金額 | ¥ 5, 508 |
| 番号 | ■■■■■■■■■■ ■■■■■■■■■■ ■■■■■■■■■■ |
| 受取人 | ヤフー株式会社 |
| 収納代行会社 | SMBCファイナンスサービス株式会社 |

上記金額正に受領しました。
この受領書は代金等の支払いの証ですので大切に保管してください。
金額を訂正した場合はお取扱いできません。
払込時のコンビニエンスストア
収納手数料はお客様負担となります。

領収日附印

※収入印紙貼付欄※

008013

注1 使途項目の欄は、該当する項目を○で囲んでください。
注2 領収書等貼付欄に貼付することができない領収書等は、この様式の裏面又は別紙に貼付してください。

支出調書一覧表

備品
(消耗品費)

会派名又は議員名

| 整理 No. | 支出日 | 使途内容 | 政務活動費 支出額(円) |
|-----------|-----------|--------------|-----------------|
| 1 | H27.12.29 | カツリン購入に要した経費 | 1,137 |
| 2 | H28.2.11 | カツリン購入に要した経費 | 1,230 |
| 3 | H28.3.9 | カツリン購入に要した経費 | 1,000 |
| 4 | H28.3.22 | カツリン購入に要した経費 | 500 |
| 5 | H28.3.28 | カツリン購入に要した経費 | 1,288 |
| 6 | | | |
| 7 | | | |
| 8 | | | |
| 9 | | | |
| 10 | | | |
| 11 | | | |
| 12 | | | |
| 13 | | | |
| 14 | | | |
| 15 | | | |

支出調書 (一般用)

会派名又は議員名 菅谷 浩平

| | | | |
|-----------------------------------------------------------------------------------------------------------------------------------------------------------|--------------------------------------------------------------------------|----------------|---------|
| 支出年月日 | 平成27年12月29日 | 整理No. | 1 |
| 使 途 項 目 | 調査研究費 研修費 広報広聴費 要請・陳情活動費 会議費 資料作成費 資料購入費 通信運搬費 <u>備品消耗品費</u> 人件費 事務所費 | | |
| 使 途 内 容 | ガソリン購入に要した経費 | | |
| 按 分 割 合 | 50% | 政務活動費 支 出 額 | 1,137 円 |
| 備 考 | 全調査研究活動に使用した旨の旨、難い為、1/2按分 | | |
| (領収書等貼付欄) | | | |
|  | | | |
| 納品書 (領収書) | | | |
| (株) 青山石油 上堀川SS 京都市北区紫野下烏田町57-1 TEL:075-491-1668 SS-096842 | | | |
| 2015年12月29日 16:14 伝票No.0169 通番2096 | | | |
| ゲンキンカイイン 様 お買上 現金固定 | | | |
| 11200 レギュラーガソリン P03 ￥2274 数量 18.49(L) 単価 123 | | | |
| ----- 合計 ￥2,274 (内ガソリン税 253.8 ￥995) (内消費税等 ￥168) 釣銭 1万:7726 5千:2726 3千:726 担当: 7- 7452-7452 01 2015/12/29 上記にて領収書に替えさせていただきます | | | |

注1 使途項目の欄は、該当する項目を○で囲んでください。

注2 領収書等貼付欄に貼付することができない領収書等は、この様式の裏面又は別紙に貼付してください。

第4号様式（第4条関係）

支出調書（一般用）

会派名又は議員名 菅谷 浩平

| | | | | |
|-----------|--------------------------------------------------------------------------|----------------|-------|---|
| 支出年月日 | 平成28年 2月 11日 | | 整理No. | 2 |
| 使 途 項 目 | 調査研究費 研修費 広報広聴費 要請・陳情活動費 会議費 資料作成費 資料購入費 通信運搬費 <u>備品消耗品費</u> 人件費 事務所費 | | | |
| 使 途 内 容 | がソリン購入に要した経費 | | | |
| 按 分 割 合 | 50% | 政務活動費 支 出 額 | 1,230 | 円 |
| 備 考 | 領収書は裏面に貼付 | | | |
| (領収書等貼付欄) | | | | |

注1 使途項目の欄は、該当する項目を○で囲んでください。

2 領収書等貼付欄に貼付することができない領収書等は、この様式の裏面又は別紙に貼付してください。



SOLATO

SOLATOカード登場！！
ガソリン・軽油が超お得！！
今すぐご入会を！！

領収書

2016年02月11日(木)21:36

給油 010000

上 様 M
0-08099-00012-0000 1155-0 1
0-現金フリー
車番:0000 実車番:0000

*SOLATOガソリン ¥2,461
N10 24.86L/l @99.00
(内ガソリン税 @53.80 ¥1,337)

合 計 ¥2,461
(内消費税等 ¥182)
お支払い ¥4,000
お釣り ¥1,539

商品欄 *内税商品 #非課税商品

太陽石油販売 セルフ八幡給油所
TEL (075)983-4688

2016/02/12 8688 NO:7746
SC:08099 -1

お釣り引換券

2016年02月11日 21:36

精算所にてお釣りをお受け取り
下さい。

お預かり 4,000円
お釣り 1,539円

伝票NO7746



支出調書 (一般用)

会派名又は議員名 菅谷 浩平

| | | | |
|----------------------------------------------------------------------------------------------------------------------------------------------------------------------------------------------------------------------------------------------------------------------------------------------------------------------------------------------------------------------------------------------------------------------------------------------------------------------------------------------------------------------------------------------------|------------------------------------------------------------------------------|----------------|---------|
| 支出年月日 | 平成28年 3 月 9 日 | 整理No. | 3 |
| 使 途 項 目 | 調査研究費 研修費 広報広聴費 要請・陳情活動費 会議費 資料作成費 資料購入費 通信運搬費 <u>備品消耗品費</u> 人件費 事務所 費 | | |
| 使 途 内 容 | ガソリン購入に要した経費 | | |
| 按 分 割 合 | 50% | 政務活動費 支 出 額 | 1,000 円 |
| 備 考 | | | |
| <p>(領収書等貼付欄)</p> <p>入会金・年会費無料☆まいどプラスなら 給油も洗車も当店最安値!!</p>  <p>領収書 印 紙</p> <p>セルフ上堀川 TEL 348001 西田石油 株式会社 京都市北区紫竹東橋の本町35番地 TEL 075-491-4351</p> <p>売上 2016年 3月 9日 22:28 上 様 手 現金フリー 00-348001-90001-0001-9</p> <p>出光ゼアス P-4(内) 19.42 L @103.0 2000円 01200.00</p> <p>合計 2,000円 (内、消費税等(8.00%) 148円) 預り金 2,000円 釣銭 0円</p> <p>伝No: 10246 担当:8800</p> | | | |

注1 使途項目の欄は、該当する項目を○で囲んでください。

2 領収書等貼付欄に貼付することができない領収書等は、この様式の裏面又は別紙に貼付してください。

支出調書（一般用）

会派名又は議員名 菅谷 浩平

| | | | |
|-------|--------------------------------------------------------------------------|--------------|-------|
| 支出年月日 | 平成28年3月22日 | 整理No. | 4 |
| 使途項目 | 調査研究費 研修費 広報広聴費 要請・陳情活動費 会議費 資料作成費 資料購入費 通信運搬費 <u>備品消耗品費</u> 人件費 事務所費 | | |
| 使途内容 | ガソリン購入に要した経費 | | |
| 按分割合 | 50% | 政務活動費 支出額 | 500 円 |
| 備考 | | | |

(領収書等貼付欄)

ENEOS

納品書(領収書)

2016年03月22日 14:23

売上
上 様 M
6-620036-49990-001
現金フリー
車両番号 実車番
0026-00
レギュラー P-02
8.55L *
117円 ￥1,000
合計 ￥1,000
(内消費税等(8.00%) ￥74)
現金でお済みの場合は領収書がなくても構いません

滋賀石油 株式会社 五条SS
京都府 京都市 下京区
間之町通五条下る大津町1
TEL:075-351-1945 SS-620036
レシートNo-4997-01 データNo1917=1918
008 2016/03/22

注1 使途項目の欄は、該当する項目を○で囲んでください。

2 領収書等貼付欄に貼付することができない領収書等は、この様式の裏面又は別紙に貼付してください。

第4号様式（第4条関係）

支出調書（一般用）

会派名又は議員名 菅谷 浩平

| | | | | |
|-----------|------------------------------------------------------------------------------|----------------|-------|---|
| 支出年月日 | 平成28年3月28日 | | 整理No. | 5 |
| 使 途 項 目 | 調査研究費 研修費 広報広聴費 要請・陳情活動費 会議費 資料作成費 資料購入費 通信運搬費 備品消耗品費 人件費 事務所費 | | | |
| 使 途 内 容 | ガツリン購入に要した経費 | | | |
| 按 分 割 合 | 50% | 政務活動費 支 出 額 | 1,288 | 円 |
| 備 考 | 領収書は裏面に貼付 | | | |
| (領収書等貼付欄) | | | | |

注1 使途項目の欄は、該当する項目を○で囲んでください。

注2 領収書等貼付欄に貼付することができない領収書等は、この様式の裏面又は別紙に貼付してください。

入会金・年会費無料☆まいどプラスなら
給油も洗車も当店最安値!!



IDEMITSU

領収書

印紙

セルフ上堀川

TEL 348001
西田石油 株式会社
京都市北区紫竹東桃の本町35番地
TEL 075-491-4351

売上 2016年 3月28日
09:12
上 様 手
現金フリー 00-348001-90001-0001-9

出光ゼアス P-1(内)
23.86 L 8108.0 2577円
01200.00

合計 2,577円
(内、消費税等(8.00%) 191円)
預り金 3,000円
釣銭 423円

伝No: 10621 担当:8800

<釣銭預り券>

釣銭のお受け取りまたは入金紙幣の払い
戻しは、「自動精算機」にてお願いしま
す。

2016年 3月28日 09:12

レシートNo. 01
お預り金額 ¥3,000
お買上金額 ¥2,577
釣銭金額 ¥423

預り番号 813-0441



支出調書一覽表

(事務所費)

会派名又は議員名

菅谷浩平

| 整理 No. | 支出日 | 使途内容 | 政務活動費 支出額(円) |
|--------|-----------|-------------------------------------|--------------|
| 1 | H27.7.22 | 事務所賃借料に要する経費 (H27.7月日割分・H27.8月分) | 124,412 |
| 2 | H27.11.24 | 水道使用に要する経費(H27年度 4期分) | 1,695 |
| 3 | H27.12.1 | 電気使用に要する経費(H27.11月分) | 189 |
| 4 | H27.12.9 | 電気使用に要する経費(H27.10月分) | 183 |
| 5 | H28.1.13 | 水道使用に要する経費(H27年度 5期分) | 1,695 |
| 6 | H28.2.8 | 電気使用に要する経費(H27.12月分) | 280 |
| 7 | H28.2.9 | 電気使用に要する経費(H28.1月分) | 872 |
| 8 | H28.3.3 | 事務所賃借料に要する経費 (H28.3月分) | 94,429 |
| 9 | H28.3.17 | 水道使用に要する経費(H27年度6期) | 1,651 |
| 10 | H28.4.14 | 電気使用に要する経費(H28.2月分) | 861 |
| 11 | H28.4.14 | 電気使用に要する経費(H28.3月分) | 1,151 |
| 12 | | 事務所賃借料に要する経費 (H27.9月分～H28.2月分) | 565,276 |
| 13 | | | |
| 14 | | | |
| 15 | | | |

第4号様式（第4条関係）

支出調書（一般用）

会派名又は議員名 菅谷 浩平

| | | | | |
|-----------|------------------------------------------------------------------------------|----------------|---------|---|
| 支出年月日 | 平成27年 7月 22日 | | 整理No. | 1 |
| 使 途 項 目 | 調査研究費 研修費 広報広聴費 要請・陳情活動費 会議費 資料作成費 資料購入費 通信運搬費 備品消耗品費 人件費 <u>事務所</u> 費 | | | |
| 使 途 内 容 | 事務所賃借料に要した経費 (H27.7月日割分) H27.8月分 | | | |
| 按 分 割 合 | 67% | 政務活動費 支 出 額 | 124,412 | 円 |
| 備 考 | 領収書は裏面に貼付。その他、別紙参照の通り | | | |
| (領収書等貼付欄) | | | | |

- 注1 使途項目の欄は、該当する項目を○で囲んでください。
 2 領収書等貼付欄に貼付することができない領収書等は、この様式の裏面又は別紙に貼付してください。

No C 128778

③

イシバ

菅谷 浩平 殿

金額 円 [Redacted] ※

預り・領収証

取引No [Redacted]

| | |
|-----------|----------------|
| 住所 | 京都市北区紫野東野町20-1 |
| 物件名称 | 柴野東野町貸家 1号室 |
| | [Redacted] |
| | 45,210 |
| 日割賃料 (税込) | 144,400 |
| 付料 (8月分) | [Redacted] |
| | [Redacted] |
| | [Redacted] |
| | [Redacted] |
| | [Redacted] |
| 合計 | [Redacted] |
| 現金 | [Redacted] |
| 銀行振込 | [Redacted] |

但し、左記充当金として、お預り領収致しました。

2015年7月22日

〒616-8229 京都市京北区常盤北町6-2
 株式会社 工イシバ 貸家店
 TEL 075-823-2535
 FAX 075-823-2537

発行者 [Redacted]

預り証②

間取り図

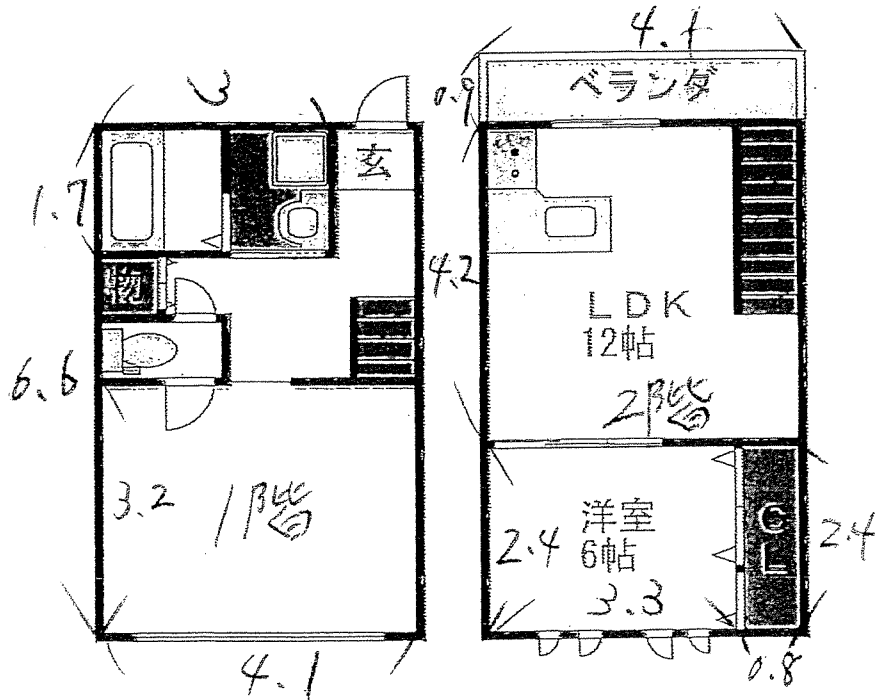

現況優先

事務所面積按分の求め方

建物全体の面積 ① $6.6 \times 4.1 = 27.06$ (1階部分)
 ② $7.6 \times 4.1 = 31.16$ (2階部分・バルコ含む)
①+② = 58.22

全体の面積から風呂・脱衣所、洋室6帖、(党務活動専用
 クロゼット(CL)、バルコ部分の政務調査活動に必要とす
 (1.92) (5.1) (7.92) (3.69)
 面積を差し引くと、当該建物に与える事務所の使用面積
 は、以下の通りである。 $57.81 - (5.1 + 7.92 + 1.92 + 3.69) = 39.18$

よって求めらる面積按分の率は、 $39.18 \div 58.22 = 67\%$

賃貸借契約書

賃貸人 和田産業株式会社（以下「甲」という）と賃借人 菅谷 浩平（以下「乙」という）との間において、事務所に関する賃貸借契約を下記の通り締結する。

第1条（賃貸借物件の表示）

甲は乙に対し、下記表示の事務所（以下「貸室」という）を以下に定める条件で乙に賃貸し、乙はこれを承諾の上、善良なる管理者の注意をもって賃借する。

【店舗所在地】 京都府京都市北区紫野東野町 20 番地 1

【建物名称等】 紫野東野町貸家

【登記簿の表示】

所 在 京都市北区紫野東野町 20 番地 1

家屋番号 22 番

種 類 居宅

構 造 木造瓦葺 2 階建

床 面 積 1 階 41.32 平方メートル

2 階 41.32 平方メートル

貸室は、上記建物の全体で、契約面積は約 82.64 平方メートル

契約面積は専用部分のみとし、共用部分は含まない。

なお、添付図面と現状の形状に相違がある場合は現状を優先し、甲及び乙は互いに異議を申し立てないものとする。契約面積が実測面積と相違することがある場合も同様とする。

第2条（使用目的）

乙は、貸室を議員施政事務所として使用する目的をもって賃借するものとし、これ以外の用途に使用しないものとする。

第3条（賃貸借期間）

賃貸借期間は、平成27年7月22日から平成29年7月21日までの2年間とする。

第4条（賃料等）

賃料は月額金140,400円（内消費税10,400円）と定め、第5条に定める方法にて乙は甲に対して支払う。1ヶ月未満の賃料等はその月の日数により日割計算とする。

第5条（賃料等の支払方法）

乙は、賃料等を毎月末日までに翌月分を甲の指定する下記金融機関口座に振込支払うものとし、その振込手数料は乙の負担とする。

 ██████████ 支店
 ██████████ 口座番号 ██████████ 口座名義 和田産業株式会社
██████████ 預金

第6条（乙の負担すべき諸費用）

貸室に関連して発生する電気、ガス、水道、清掃、衛生、特別警備等の諸費用及び管球等の消耗品の取替え費用、消火器の点検・詰替費用は全て乙の負担とする。ただし、特約に別の規定が有る事項についてはこの限りではない。

第7条（債務延滞損害金）

乙は、賃料等の支払いを遅延した場合は、遅延した賃料等の金額に対して、金100円につき日歩4銭の割合による遅延損害金を支払うものとする。

第8条（賃料等の改定）

甲及び乙は本契約期間中であっても、物価の高騰又は土地建物に対する公租公課の増加、又は近隣土地建物賃料の高騰もしくは土地建物管理費の増加、その他経済情勢の変動にもとづく諸事情等により、当該賃料等が不相当となったとき、又は建物もしくは貸室の改造、改修等があった場合には甲乙は協議の上賃料等を改定することができる。

以上本契約成立を証するため、本契約書2通を作成し甲乙及び連帯保証人各自署名押印の
うえ、甲乙各自1通を保有する。

平成27年7月22日

賃貸人 (甲)

和田産業株式会社
代表取締役 和田 崇明

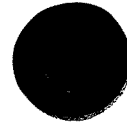

賃借人 (乙)

菅谷 浩平



連帯保証人 (丙)



仲介業者 免許番号 国土交通大臣免許 (5) 第5338号

免許年月日 平成25年4月27日

商号 株式会社 エイブル

代表者 平田 竜史

主たる事務所 東京都港区元赤坂1-5-5

従たる事務所及びその名称

名称 株式会社エイブル 常盤店

所在 京都市右京区常盤北裏町6-2

電話番号 075-873-2535

宅地建物取引主任者

吉 田 薫

登録番号

(京都)第022456号

2015年8月7日



支 出 調 書 (一般用)

会派名又は議員名 菅谷 浩平

| | | | |
|----------------------------------------------------------------------------------------------------------------|------------------------------------------------------------------------------|----------------|---------|
| 支出年月日 | 平成27年11月24日 | 整理No. | 2 |
| 使 途 項 目 | 調査研究費 研修費 広報広聴費 要請・陳情活動費 会議費 資料作成費 資料購入費 通信運搬費 備品消耗品費 人件費 <u>事務所</u> 費 | | |
| 使 途 内 容 | 水道使用に要した経費 (H27年度4期分) | | |
| 按 分 割 合 | 50% | 政務活動費 支 出 額 | 1,695 円 |
| 備 考 | 領収書は裏面に貼付 | | |
| (領収書等貼付欄) | | | |
| 16 27-11-24 W *3,391 CDカード  | | | |

注1 使途項目の欄は、該当する項目を○で囲んでください。
 注2 領収書等貼付欄に貼付することができない領収書等は、この様式の裏面又は別紙に貼付してください。

水道料金納入通知兼領収書 (公)
下水道使用料

口座番号 01010-6-960065
加入者名 京都市公営企業管理者上下水道局長

| | | | |
|------------|-----|--------|------|
| お客さま 番号 | 検針区 | 使用者コード | 水栓番号 |
| | | | |

(101)

菅谷 浩平 様納

納入期限 平成 27年 11月 9日

御使用水量

| 年度 | 期 | 検針月 | 戸数 | 呼び径 | 用途 |
|-----------------------|---|------------------------|----|------------------------|----|
| 27 | 4 | 10 | 1 | 13 | 00 |
| 水道使用水量 m ³ | | 水道汚水排出量 m ³ | | 井戸汚水排出量 m ³ | |
| 0 | | 0 | | | |

請求額(消費税及び地方消費税相当額を含む。)

| | |
|--------|--------|
| 水道料金 | 1,987円 |
| 下水道使用料 | 1,404円 |
| 合計額 | 3,391円 |

この料金は次の場所で使用されたものです。

北区 紫野 東野町 20-1

菅谷 浩平 様

上記金額を領収しました。
領収日付印

(御注意)
領収日付印のないもの
及び金額を訂正したも
のは無効です。



京都市公営企業管理者上下水道局長

担当営業所 TEL

北部営業所 075-462-3251

(お客さま保管)

合算内容

| 年度期 | 水道料金 | 下水道使用料 | 合計金額 |
|-------|-------|--------|-------|
| H27-4 | 1,987 | 1,404 | 3,391 |

支出調書（一般用）

会派名又は議員名 菅谷 浩平

| | | | |
|---------|------------------------------------------------------------------------------|----------------|-------|
| 支出年月日 | 平成27年 12月 / 日 | 整理No. | 3 |
| 使 途 項 目 | 調査研究費 研修費 広報広聴費 要請・陳情活動費 会議費 資料作成費 資料購入費 通信運搬費 備品消耗品費 人件費 事務所 費 | | |
| 使 途 内 容 | 電気使用に要した経費（H27.11月分） | | |
| 按 分 割 合 | 50% | 政務活動費 支 出 額 | 189 円 |
| 備 考 | | | |

（領収書等貼付欄）

20 27-12-01 B W *378 CDカ-下

電気料金振込受領証

| | | | | | | | | | |
|--------------|---------------|---------|-------------------------------|---|-------------|---|---|---------|-----|
| 27年11月分 | 金額 | 千 | 百 | 十 | 万 | 千 | 百 | 十 | 円 |
| | | | | | | | | | 378 |
| お振込人 | 菅谷 浩平 様 | | ご使用期間 10月 8日から 11月 9日まで | | | | | | |
| おま客番号 | 日 程 | 所 番 号 | 消費税等 相当額 (再掲) | | 28円 | | | | |
| 契約種 | 契約 kVA又はkW | 力率 % | ご使用量 (kWh) | | 電気料金内訳 円 | | | | |
| 31 | | | 0 | | - | | | | |
| 燃料費調整額(再掲) | | | | | | | | -18.01円 | |
| 再工不促進賦課金(再掲) | | | | | | | | 23円 | |

ご使用場所
京都市 北区
紫野 東野町
20-1

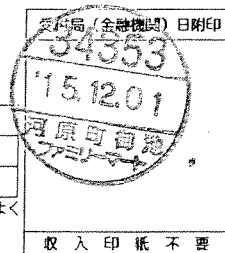

担当営業所
京都営業所
0800-777-8031

ご連絡の際は番号をよく
お確かめ下さい。

収入印紙不要

被振込人 関西電力株式会社（金融機関→お客さま）

注1 使途項目の欄は、該当する項目を○で囲んでください。

2 領収書等貼付欄に貼付することができない領収書等は、この様式の裏面又は別紙に貼付してください。

支 出 調 書（一般用）

会派名又は議員名 菅谷 浩平

| | | | |
|--------------------------------------------------------------------------------------------------------------|--------------------------------------------------------------------------------------------------------|----------------|-------|
| 支出年月日 | 平成27年 12 月 9 日 | 整理No. | 4 |
| 使 途 項 目 | 調査研究費 研修費 広報広聴費 要請・陳情活動費 会議費 資料作成費 資料購入費 通信運搬費 備品消耗品費 人件費 <input checked="" type="radio"/> 事務所 費 | | |
| 使 途 内 容 | 電気使用に要した経費(H27.10月分) | | |
| 按 分 割 合 | 50% | 政務活動費 支 出 額 | 183 円 |
| 備 考 | 領収書の裏面に貼付け。 | | |
| (領収書等貼付欄) | | | |
| 21 27-12-09 W *367 CDカート  | | | |

注1 使途項目の欄は、該当する項目を○で囲んでください。

2 領収書等貼付欄に貼付することができない領収書等は、この様式の裏面又は別紙に貼付してください。

お客様へのご案内

いつも電気をご利用いただきありがとうございます。
お問合せ先は下記までお願いいたします。
担当営業所：京都営業所。
住所：京都市北区小山上総町50-1。
電話：0800-777-8031。
受付時間：09:00-17:00。
※一部のIP電話からは、ご利用いただけない場合がございます。
その場合は、携帯電話等からお掛け直し下さい。

取扱明細兼領収書 (お客様控え)

発券日 2015年12月09日
034353 河原町御池店

時間 15時12分

お支払い金額

367 円 (税込)

関西電力 株式会社

お客様氏名 菅谷 浩平様
お客様電話番号 *****
菅谷 浩平様
電気料金お客様番号

15年10月分 367円

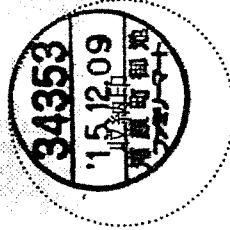

お支払い後の返金は当店で受けできません。お支払い内容に関しては下記へ直接お問い合わせください。
お問合わせ先： お客さまへのご案内にてご確認願います。

電話： _____

受付時間： _____

収納代行会社
ウェルネット株式会社

この明細は大切に保管してください。

支出調書 (一般用)

会派名又は議員名 菅谷 浩平

| | | | |
|---------|------------------------------------------------------------------------------|----------------|---------|
| 支出年月日 | 平成28年 1月 13日 | 整理No. | 5 |
| 使 途 項 目 | 調査研究費 研修費 広報広聴費 要請・陳情活動費 会議費 資料作成費 資料購入費 通信運搬費 備品消耗品費 人件費 事務所 費 | | |
| 使 途 内 容 | 水道使用に要する経費 (H27年度 5期分) | | |
| 按 分 割 合 | 50% | 政務活動費 支 出 額 | 1,695 円 |
| 備 考 | 2 28-01-13 B W *3,391 CDカ-ト | | |

(領収書等貼付欄)

水道料金 納入通知兼領収書 (公)
下水道使用料

口座番号 01010-6-960065
加入者名 京都市公営企業管理者上下水道局長

| | | | |
|-------------|-------|--------|---------|
| お客さま 番 号 | 検 針 区 | 使用者コード | 水 栓 番 号 |
| | | | |

(101)

菅谷 浩平 様納

納入期限 平成28年 1月 4日

御使用水量

| 年度 | 期 | 検針月 | 戸 数 | 呼び径 | 用途 |
|----------------------|---|-----------------------|-----|-----------------------|----|
| 27 | 5 | 12 | 1 | 13 | 00 |
| 水道使用水量m ³ | | 水道汚水排出量m ³ | | 井戸汚水排出量m ³ | |
| 0 | | 0 | | | |

請求額 (消費税及び地方消費税相当額を含む。)

| | |
|-------------|--------|
| 水 道 料 金 | 1,987円 |
| 下 水 道 使 用 料 | 1,404円 |
| 合 計 額 | 3,391円 |

この料金は次の場所で使用されたものです。
(ご使用期間) 平成27年10月9日 ~ 平成27年12月9日

北区紫野 東野町
20-1

菅谷 浩平 様

上記金額を領収しました。

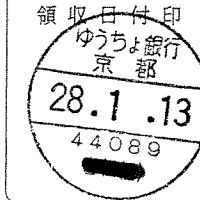

(御注意)

領収日付印のないもの
及び金額を訂正したも
のは無効です。



京都市公営企業管理者上下水道局長

担当営業所

TEL

北部営業所

075-462-3251

(お客さま保管)

注1 使途項目の欄は、該当する項目を○で囲んでください。

注2 領収書等貼付欄に貼付することができない領収書等は、この様式の裏面又は別紙に貼付してください。

第4号様式（第4条関係）

支出調書（一般用）

会派名又は議員名 菅谷 浩平

| | | | |
|-----------------------------------------------------------------------------------------------------------------|------------------------------------------------------------------------------|----------------|-------|
| 支出年月日 | 平成28年 2月 8日 | 整理No. | 6 |
| 使 途 項 目 | 調査研究費 研修費 広報広聴費 要請・陳情活動費 会議費 資料作成費 資料購入費 通信運搬費 備品消耗品費 人件費 <u>事務所</u> 費 | | |
| 使 途 内 容 | 電気使用に要した経費（H27.12月分） | | |
| 按 分 割 合 | 50% | 政務活動費 支 出 額 | 280 円 |
| 備 考 | 領収書は裏面に貼付 | | |
| (領収書等貼付欄) | | | |
| 11 28-02-08 B W *561 CDカート*  | | | |

注1 使途項目の欄は、該当する項目を○で囲んでください。

注2 領収書等貼付欄に貼付することができない領収書等は、この様式の裏面又は別紙に貼付してください。

669P

お客様へのご案内

1/1

いつも電氣をご利用いただきありがとうございます。
 お問い合わせ先は下記までお願いします。
 担当営業所：京都営業所。
 住所：京都市北区小山上総町50-1。
 電話：0800-777-8031。
 受付時間：09:00-17:00。
 ※一部のIP電話からは、ご利用いただけない場合がございます。
 その場合は、携帯電話等からお掛け直し下さい。

申込No. [REDACTED]

各種代金お支払い 取扱明細書兼領収書 (お客様控)

発券日 2016年02月08日
29232-7 L 京都北郵便局前

時間 13時37分
お支払い金額 561円

関西電力 株式会社

お客様氏名 菅谷 浩平
菅谷 浩平様
電氣料金お客さま番号 [REDACTED]

15年12月分 561円

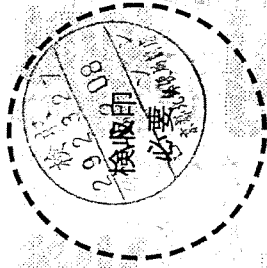

お支払い後の返金は当店ではお受けできません。お支払い内容に関しては下記へお問合せください。
 お問い合わせ先： お客さまへのご案内にてご確認ください。
 電話： [REDACTED] 受付時間： [REDACTED]

収納代行会社
ワエネット株式会社

申込No. [REDACTED]
この明細書は大切に保管してください。

支出調書（一般用）

会派名又は議員名 菅谷 浩平

| | | | |
|-------|------------------------------------------------------------------------------|--------------|-------|
| 支出年月日 | 平成28年 2月 9日 | 整理No. | 7 |
| 使途項目 | 調査研究費 研修費 広報広聴費 要請・陳情活動費 会議費 資料作成費 資料購入費 通信運搬費 備品消耗品費 人件費 事務所 費 | | |
| 使途内容 | 電気使用に要する経費（H28.1月分） | | |
| 按分割合 | 50% | 政務活動費 支出額 | 872 円 |
| 備考 | | | |

（領収書等貼付欄）

電気料金振込受領証

| | | | | | | | | | | |
|---------|----|---|---|---|---|---|---|---|---|---|
| 28年 1月分 | 金額 | 億 | 千 | 百 | 十 | 万 | 千 | 百 | 十 | 円 |
| | | | | | | | 1 | 7 | 4 | 5 |

お振込人 菅谷 浩平 様 ご使用期間 12月 8日から 1月11日まで

| | | | |
|--------|-----------|--------------|----------|
| おまかせ番号 | 日 程 所 番 号 | 消費税等相当額 (再掲) | 電気料金内訳 円 |
| | 31 | 75 | - |

燃料費調整額(再掲) -118.49円
再工不促進賦課金(再掲) 118円
延滞利息(再掲) 2円

ご使用場所
京都市 北区
紫野 東野町
20-1

受付局（金融機関）日附印

収入印紙不要

担当営業所 京都営業所
0800-777-8031
ご連絡の際は番号をよくお確かめ下さい。



振込人 ☑関西電力株式会社（金融機関→お客さま）

注1 使途項目の欄は、該当する項目を○で囲んでください。
 2 領収書等貼付欄に貼付することができない領収書等は、この様式の裏面又は別紙に貼付してください。

第4号様式（第4条関係）

支出調書（一般用）

会派名又は議員名 菅谷 浩平

| | | | |
|-----------|------------------------------------------------------------------------------|---------------------|-------------------------------------------------------------------------------------|
| 支出年月日 | 平成28年 3 月 3 日 | 整理No. | 8 |
| 使 途 項 目 | 調査研究費 研修費 広報広聴費 要請・陳情活動費 会議費 資料作成費 資料購入費 通信運搬費 備品消耗品費 人件費 <u>事務所</u> 費 | | |
| 使 途 内 容 | 事務所賃借料に要し経費（H28.3月分） | | |
| 按 分 割 合 | 67% | 政務活動費 支 出 額 | 94,429 円 |
| 備 考 | 按分割合の考え方は、別紙参照の通り | | |
| (領収書等貼付欄) | | | |
| 15 | 28-03-03 B W | *140,400 CDカード(フリコ) |  |
| 16 | 28-03-03 B W | *540 振込手数料 |  |

注1 使途項目の欄は、該当する項目を○で囲んでください。

2 領収書等貼付欄に貼付することができない領収書等は、この様式の裏面又は別紙に貼付してください。

№ 632976

預りの証

発行No. [REDACTED]

菅谷 浩平 様

| | | | |
|-----|----------------------|-------|------------|
| 金額 | ¥ [REDACTED] | 取引No. | [REDACTED] |
| 物件名 | 紫野東野町 20-1 貸家 001 | | |
| 所在地 | 京都市北区紫野東野町 20-1 | | |
| 賃貸人 | 和田産業株式会社 | | |

| 年月 | 内 訳 | 金 額 | 消 費 税 | 種 別 |
|---------------------|------------------|-----------------------|-------|-----------------|
| 16/03 [REDACTED] | 賃料 [REDACTED] | 140,400 [REDACTED] | | 振 [REDACTED] |
| | 合 計 | [REDACTED] | | |

備考

発行日 2016年 4月 21日

京都市上京区下長者町通室町西入西鷹司町
8番地 エリッツ御所ビル 1階
株式会社エリッツ建物管理
発行 [REDACTED] 担当



No. 632976

支出調書 (一般用)

会派名又は議員名 菅谷 浩平

| | | | |
|------------------------------------------------------------------------------------------------------------------|------------------------------------------------------------------------------|----------------|---------|
| 支出年月日 | 平成28年 3 月 17 日 | 整理No. | 9 |
| 使 途 項 目 | 調査研究費 研修費 広報広聴費 要請・陳情活動費 会議費 資料作成費 資料購入費 通信運搬費 備品消耗品費 人件費 <u>事務所</u> 費 | | |
| 使 途 内 容 | 水道使用に要する経費 (H27年度6期分) | | |
| 按 分 割 合 | 50% | 政務活動費 支 出 額 | 1,651 円 |
| 備 考 | 裏面の水道使用水量のお知らせを占付 | | |
| (領収書等貼付欄) | | | |
| 19 28-03-17 B W *3,303 円外に占付  | | | |

注1 使途項目の欄は、該当する項目を○で囲んでください。

2 領収書等貼付欄に貼付することができない領収書等は、この様式の裏面又は別紙に貼付してください。

京都市上下水道局 水道使用水量のお知らせ

| | | | | | | |
|--------------------------------------------|------|--------|------|------|-------|--------|
| お家 の お か げ の お し り | 検針区 | 使用者コード | 水栓番号 | 戸数 | 呼び径 | メーター番号 |
| | | | | 1 | 13 mm | |
| | 下水区分 | 汚水区分 | 用途 | 支払方法 | | |
| | 区域内 | 水道のみ | 一般 | 口座振替 | | |

菅谷 浩平 様

表示の金額には、消費税及び地方消費税相当額を含みます。

| | | |
|----------------|------------------------|-------------------------|
| 今回指示数 | 1 m ³ | (日) |
| 前回指示数 | 1 m ³ | |
| 取替前メーター使用量 | m ³ | (月 日) |
| 井戸汚水等排出量 | m ³ | |
| 今回ご使用水量 | 0 m³ | |
| 前年同期使用水量 | m ³ | 前期使用水量 0 m ³ |

このお知らせ票により集金することはありません

| | |
|---------------------------------------------------------------------------------------------------|------------------------|
| (内訳) 水道料金 | 下水道使用料 |
| 水道料金 からの割引額 -44 円 | 下水道使用料 からの割引額 -44 円 |
| 「割引後のご請求額」は、右記の「 <input type="checkbox"/> 」今回口座請求日 請求日にお引き落としさせて 28年 5月17日 いただいた場合に適用いたします。 | |

次回検針予定日 6月 8日 (天候等により変更する場合があります)

★悪質業者・悪質商法にご注意ください。
実状よくして保金貯蓄

通信欄

一口字封

水道料金等口座振替済のお知らせ (前回検針分)

27年度 6期ご使用分 (12月10日 ~ 2月8日)

振替日 3月17日

| | | | |
|-----------------|------------------|-------------------|----------------------|
| 水道使用水量 | 0 m ³ | 汚水排出量 | ***** m ³ |
| 水道料金 | 1,987 円 | 下水道使用料 | 1,404 円 |
| 口座割引額 | -44 円 | 口座割引額 | -44 円 |
| 水道料金 (口座割引額適用後) | 1,943 円 | 下水道使用料 (口座割引額適用後) | 1,360 円 |
| 振替金額 | 3,303 円 | | |

検針のお問い合わせ先 (業務委託先) TEL FAX
ウェオリア・ジェネッツ株式会社 466-5750 466-5751

検針月日 28年 4月 8日 検針員

京都市上下水道局

※上下水道局職員を装った訪問業者にご注意ください※

(裏面に㈱京都銀行からのお知らせがありますので、ご確認ください。)

支出調書 (一般用)

会派名又は議員名 菅谷 浩平

| | | | |
|---------|------------------------------------------------------------------------------|----------------|-------|
| 支出年月日 | 平成28年 4月 14日 | 整理No. | 10 |
| 使 途 項 目 | 調査研究費 研修費 広報広聴費 要請・陳情活動費 会議費 資料作成費 資料購入費 通信運搬費 備品消耗品費 人件費 <u>事務所</u> 費 | | |
| 使 途 内 容 | 電気使用に要した経費 (H28.2月分) | | |
| 按 分 割 合 | 50% | 政務活動費 支 出 額 | 861 円 |
| 備 考 | | | |

(領収書等貼付欄)

電気料金振込受領証

| | | | |
|-----------------------------|-------------|--------------------|--|
| おなまえ | | 菅谷 浩平 様 | |
| お客さま番号 | | [REDACTED] | |
| 28年 2月分 | ご請求金額 | 1,722円 | |
| | 消費税等相当額(角端) | 127円 | |
| ご使用期間 | | 1月 12日 ~ 2月 7日 | |
| 契種 | ご使用量(kWh) | 電気料金内訳(円) | |
| 31 | 75 | - | |
| 燃料費調整額 | | -139.40 円 | |
| 再エネ促進賦課金 | | 118 円 | |
| お支払最終期日 | | 3月 29日 | |
| お支払期限日 | | 3月 9日 | |
| 本書の取扱いが可能な期間は裏面を開封しご確認ください。 | | | |
| 京都営業所 | | 電話番号 0800-777-8031 | |
| 被振込人 関西電力株式会社 | | お客さま控え | |

収入印紙不要

- 注1 使途項目の欄は、該当する項目を○で囲んでください。
 2 領収書等貼付欄に貼付することができない領収書等は、この様式の裏面又は別紙に貼付してください。

支出調書 (一般用)

会派名又は議員名 菅谷 浩平

| | | | |
|-------|----------------------------------------------------------------------|--------------|---------|
| 支出年月日 | 平成28年 4月 14日 | 整理No. | 11 |
| 使途項目 | 調査研究費 研修費 広報広聴費 要請・陳情活動費 会議費 資料作成費 資料購入費 通信運搬費 備品消耗品費 人件費 (事務所) 費 | | |
| 使途内容 | 電気使用に要する経費 (H28.3月分) | | |
| 按分割合 | 50% | 政務活動費 支出額 | 1,151 円 |
| 備考 | | | |

(領収書等貼付欄)

電気料金振込受領証

| | | | | | | | | | |
|---------|----|---|---|---|---|---|---|---|---|
| 28年 3月分 | 金額 | 千 | 百 | 十 | 万 | 千 | 百 | 十 | 円 |
| | | | | | 2 | 3 | 0 | 5 | |

| | | | | |
|---------------|------------|--------------------|----------|--------------------|
| お振込人 | 菅谷 浩平 様 | | ご使用期間 | 2月 8日から 3月 7日まで |
| おま客番 大番号 | 日程所番 番号 | 消費税等 相当額 (円) | 170円 | |
| 契約 kVA又はkW | 力率 % | ご使用量 (kWh) | 電気料金内訳 円 | |
| 31 | | 102 | - | |
| 燃料費調整額(再掲) | | | -219.27円 | |
| 再工子促進賦課金(再掲) | | | 161円 | |
| 延滞利息(再掲) | | | 4円 | |

ご使用場所
京都市 北区
紫野 東野町
20-1

| | |
|---------------------|----------|
| 交付局(金融機関) 日附印 | 01297 |
| 担当営業所 | 10.4.14 |
| 京都営業所 | ファミリーマート |
| 0800-777-8031 | |
| ご連絡の際は番号をよくお確かめ下さい。 | |
| 取入印紙不要 | |

被振込人 関西電力株式会社 (金融機関→お客さま)

注1 使途項目の欄は、該当する項目を○で囲んでください。

2 領収書等貼付欄に貼付することができない領収書等は、この様式の裏面又は別紙に貼付してください。

支出調書 (一般用)

会派名又は議員名 菅谷 浩平

| | | | |
|-----------|------------------------------------------------------------------------------|---------------------|-----------|
| 支出年月日 | 年 月 日 | 整理No. | 12 |
| 使 途 項 目 | 調査研究費 研修費 広報広聴費 要請・陳情活動費 会議費 資料作成費 資料購入費 通信運搬費 備品消耗品費 人件費 <u>事務所</u> 費 | | |
| 使 途 内 容 | 事務所賃借料に用いた経費 (H27.9月分~ H28.2月分) | | |
| 按 分 割 合 | 67% | 政務活動費 支 出 額 | 565,276 円 |
| 備 考 | 領収書裏面に貼付 | | |
| (領収書等貼付欄) | | | |
| 7 | 27-08-31 B W | *140,400 CDカード(プリペ) | |
| 8 | 27-08-31 B W | *216 振込手数料 | |
| 9 | 27-09-29 B W | *140,400 CDカード(プリペ) | |
| 10 | 27-09-29 B W | *216 振込手数料 | |
| 12 | 27-10-26 B W | *140,400 CDカード(プリペ) | |
| 13 | 27-10-26 B W | *216 振込手数料 | |
| 18 | 27-11-25 B W | *140,400 CDカード(プリペ) | |
| 19 | 27-11-25 B W | *216 振込手数料 | |
| 24 | 28-01-08 B W | *140,400 CDカード(プリペ) | |
| 1 | 28-01-08 B W | *216 振込手数料 | |
| 5 | 28-01-22 B W | *140,400 CDカード(プリペ) | |
| 6 | 28-01-22 B W | *216 振込手数料 | |

注1 使途項目の欄は、該当する項目を○で囲んでください。

注2 領収書等貼付欄に貼付することができない領収書等は、この様式の裏面又は別紙に貼付してください。

領 収 証

菅谷 浩平 様

¥842,400-



領収金額明細

| | | |
|-------------------|-----------|---------|
| 平成 27 年 8 月 31 日 | ¥140,400- | 9 月分家賃 |
| 平成 27 年 9 月 29 日 | ¥140,400- | 10 月分家賃 |
| 平成 27 年 10 月 26 日 | ¥140,400- | 11 月分家賃 |
| 平成 27 年 11 月 25 日 | ¥140,400- | 12 月分家賃 |
| 平成 28 年 1 月 8 日 | ¥140,400- | 1 月分家賃 |
| 平成 28 年 1 月 22 日 | ¥140,400- | 2 月分家賃 |

上記金額正に領収いたしました。

但し、京都市北区紫野東野町 20 番地 1 事務所 家賃として。

内訳

税抜金額 ¥780,000

消費税 ¥62,400

平成 28 年 4 月 21 日

京都市北区衣笠西馬場町 29 番地
和田産業株式会社
代表取締役 和田 崇明